



350
(Typ 2215)



600
(Typ 2217)

-
- (de) Außenfilter
-
- (en) External filter
-
- (fr) Filtre extérieur
-
- (nl) Buitenfilter
-
- (sv) Ytterfilter
-
- (no) Utvendig filter
-
- (fi) Ulkosuodattimet
-
- (da) Udvendig filter
-
- (it) Filtro esterno
-
- (es) Filtro exterior
-
- (pt) Filtro exterior
-
- (el) Εξωτερικό φίλτρο
-
- (cs) Vnější filtr
-
- (hu) Külszűrő
-
- (pl) Filtr zewnętrzny
-
- (sk) Vonkajší filter
-
- (sl) Zunanji filter
-
- (ro) Filtru extern
-
- (tr) Dış filtre
-
- (ru) Внешний фильтр
-
- (bg) Външен филтър
-
- (zh) 外置过滤器
-
- (ko) 외부 여과기
-

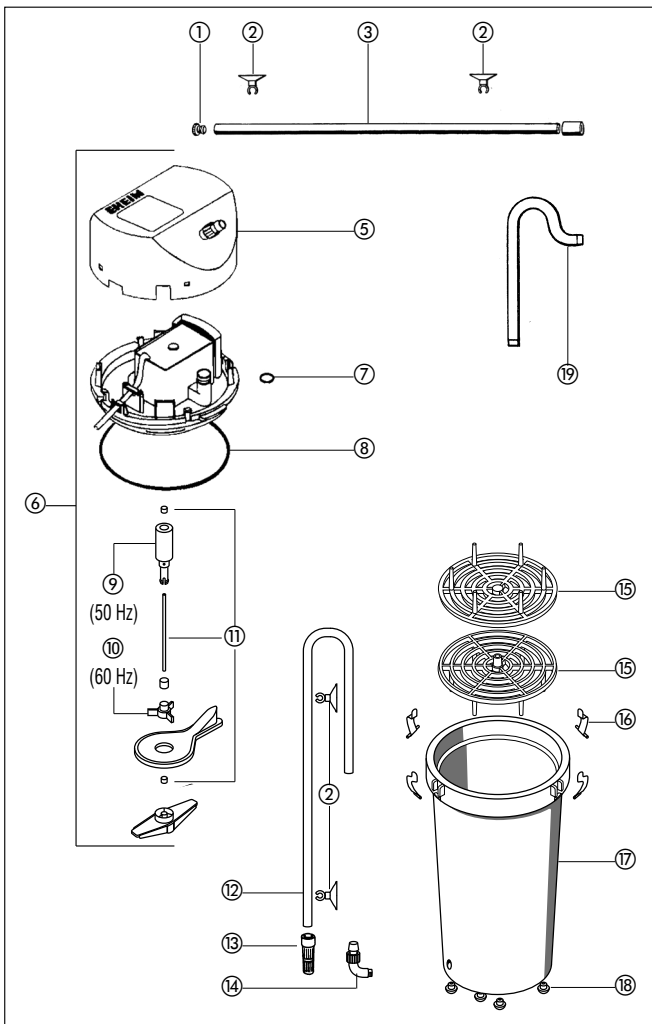

2215	2217	2215	2217
① 7447150	7447150	⑪ 7438430	7438430
② 4014100	4015150	⑫ 7272210	7275808
③ 7286500	7286500	⑬ 7471800	7471800
⑤ 7633000	7633500	⑭ 7470750	7477000
⑦ 7250600	7250600	⑮ 7274050	7275600
⑧ 7312738	7287148	⑯ 7470650	7470650
⑨ 7633090	7633590	⑰ 7273950	7275500
⑩ 7633100	7633600	⑱ 7271958	7271958
			4004710
	⑥ 230 V / 50 Hz:	1215019	1217019
	⑥ 120 V / 60 Hz:	1215099	1217099
	⑥ 240 V / 50 Hz:	1215119	1217119

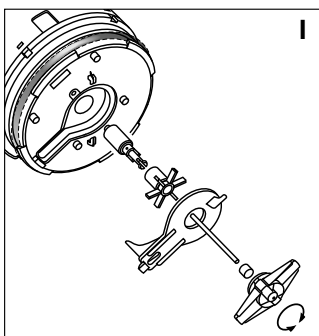
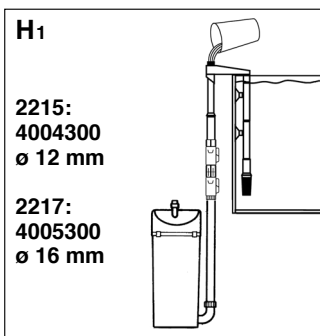
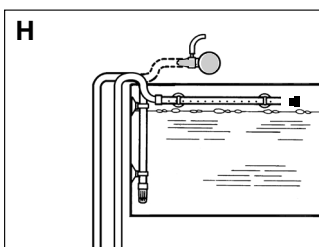
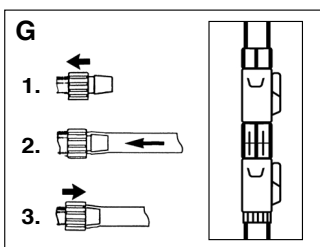
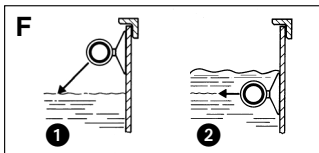
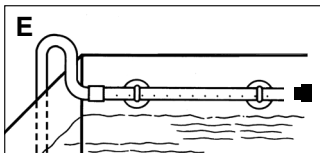
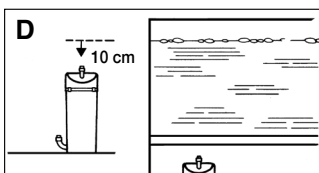
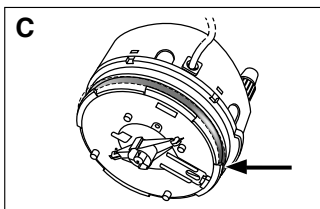
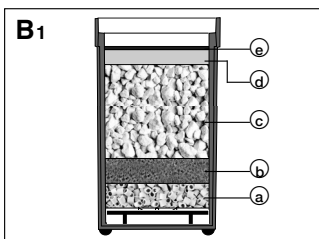
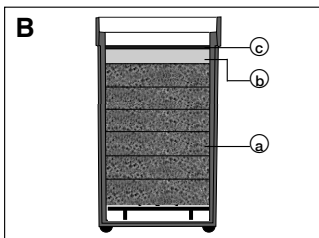
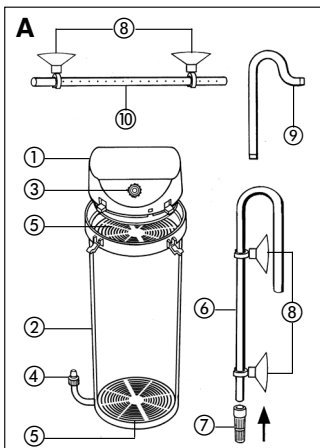

Vielen Dank

für den Kauf Ihres neuen EHEIM *classic* Außenfilters. Er bietet Ihnen optimale Leistung bei höchster Zuverlässigkeit und größter Effektivität.

Sicherheitshinweise

Nur in geschlossenen Räumen für aquaristische Einsatzbereiche verwenden.



Bevor man mit der Hand ins Aquarienwasser eintaucht, alle im Wasser befindlichen Elektrogeräte vom Netz trennen. Vor dem Öffnen des Filters, diesen generell vom Stromnetz trennen.



Die Anschlussleitung des Gerätes kann nicht ersetzt werden. Bei Beschädigung des Kabels darf das Gerät nicht mehr benutzt werden. Wenden Sie sich an Ihren Fachhändler oder an Ihre EHEIM Service-Stelle.



Dieses Gerät ist nicht dafür bestimmt, durch Personen (einschließlich Kinder) mit eingeschränkten physischen, sensorischen oder geistigen Fähigkeiten oder mangels Erfahrung und/oder mangels Wissen benutzt zu werden, es sei denn, sie werden durch eine für Sicherheit zuständige Person beaufsichtigt oder erhalten von ihr Anweisungen, wie das Gerät zu benutzen ist. Kinder sollten beaufsichtigt werden, um sicherzustellen, dass sie nicht mit dem Gerät spielen.



20 cm



Bei diesen Geräten können Magnetfelder elektronische oder mechanische Störungen oder Beschädigungen hervorrufen. Dies gilt auch für Herzschrittmacher. Die erforderlichen Sicherheitsabstände sind den Handbüchern dieser medizinischen Geräte zu entnehmen.



Achtung: Bei Wartungsarbeiten besteht Quetschgefahr für die Finger durch hohe Magnetkräfte.



Zu Ihrer eigenen Sicherheit empfiehlt es sich, mit dem Netzkabel eine Tropfschleife zu bilden, die verhindert, dass evtl. am Kabel entlang laufendes Wasser in die Steckdose gelangt. Bei Verwendung einer Verteiler-Steckdose muss die Platzierung oberhalb des Filter-Netzanschlusses erfolgen.

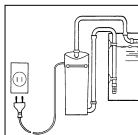

Da eine Vielfalt von Lacken und Polituren bei der Holzverarbeitung verwendet werden, können die Gerätefüße, hervorgerufen durch eine chemische Reaktion, sichtbare Rückstände auf Möbeln oder Parkettböden hinterlassen. Das Gerät sollte daher nicht ohne Schutz auf Holzoberflächen gestellt werden.

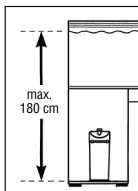

Bei der Wahl des Gerätestandortes auf die Aufstellhöhe achten. Um eine optimale Funktionssicherheit zu erzielen, dürfen zwischen Wasseroberfläche und Filterboden max. 180 cm liegen.



Achtung: Filter grundsätzlich nur aufrecht stehend betreiben.



Vorsichtsmaßnahmen bei Handhabung elektrostatisch entladungsgefährdeter Bauelemente beachten.



Gerät – oder Teile davon – nicht in der Spülmaschine reinigen. Nicht spülmaschinenbeständig!



Dieses Produkt nicht mit dem normalen Hausmüll entsorgen. Führen Sie es Ihrer örtlichen Entsorgungsstelle zu.

Das Produkt ist nach den jeweiligen nationalen Vorschriften und Richtlinien approbiert und entspricht den EU-Normen.



Außenfilter 2215/2217

Funktion

- A** ① Pumpenkopf ② Filtertopf ③ Schlauchanschluss Druckseite
④ Schlauchanschluss Saugseite ⑤ Gitterscheiben ⑥ Ansaugrohr
⑦ Filterkorb ⑧ Sauger mit Klemmbügel ⑨ Auslaufbogen ⑩ Düsenrohr.

Untere Gitterscheibe mit Distanzapfen nach unten einsetzen.

- B** **Ausführung mit Filtermatten:** Alle Filtermatten unter fließendem Wasser leicht ausspülen und gemäß Abbildung in den Filtertopf einlegen: ① 6 x Filterschwämme blau, ② 1 x Filtervlies weiß und ③ 1 x Kohlevlies schwarz als oberste Matte.

Das Kohlevlies dient zur Adsorption möglicher gelöster Schadstoffe bei der Neuinstallation des Filters. Nach einer Einlaufzeit von ca. 2 Wochen soll es wieder entfernt werden.

- B1** **Ausführung mit Filtermedien:** Alle Filtermatten und lose beiliegendes Filtermaterial unter fließendem Wasser ausspülen. Filtertopf in folgender Reihenfolge befüllen: ① EHEIM MECH Keramikröhrchen als unterste Schicht, ② Filterschwamm blau, ③ EHEIM SUBSTRAT *pro* oder SUBSTRAT, ④ Filtervlies weiß, ⑤ Kohlevlies schwarz als oberste Matte.

Kohlevlies nach einer Einlaufzeit von ca. 2 Wochen wieder entfernen.

Installation

- C** Prüfen Sie, ob der Dichtungsring am Pumpenkopf in seiner vorgegebenen Nut fixiert ist. Pumpenkopf aufsetzen und Klippse schließen.
- D** Filter unter dem Aquarium – zumindest aber unterhalb des Wasserspiegels platzieren.
- E/F** Düsenrohr gemäß Zeichnung ① oder ② montieren. Ansaugrohr und Filterkorb zusammenstecken (siehe Bild **A**), mit 2 Saugern an der Beckenwand befestigen und Schlauchverbindungen zum Filter herstellen: Saugseite am unteren Einlaufstutzen, Druckseite am Pumpenkopf.
- G** Schläuche mit der Überwurfmutter am Schlauchanschluss des Filters bzw. an den davor montierten Doppelhähnen jeweils sichern.

Inbetriebnahme

- H** Mit dem EHEIM Ansauger (Best.-Nr. 4003540), dem EHEIM InstallationsSET 1 (siehe **H1**) oder durch Ansaugen am Schlauch der Druckseite wird der Wasserkreislauf hergestellt, bis der Filter von selbst vollfließt.

Anschließend Druckschlauch mit Auslaufbogen und Düsenrohr verbinden und Filter über den Netzstecker einschalten. (Ein Anlaufgeräusch der Pumpe von 0,5-3 Sekunden ist normal.) Verschlussstopfen am Düsenrohr erst anbringen, wenn sich keine Luftblasen mehr im Wasserstrom befinden.

Pflege und Wartung

- I Netzstecker ziehen, Pumpenkopf abnehmen. Verriegelung am Pumpenkopf lösen. Pumpenteile entsprechend der Zeichnung entnehmen. Alle Teile mit EHEIM Reinigungsbürste für Pumpenkammer (Art.-Nr. 4009550) reinigen und in gleicher Reihenfolge wieder zusammensetzen.

Hinweis: Die kompletten Schlauchverbindungen in regelmäßigen Abständen auf korrekten Sitz prüfen.

Achtung: Achse im Lagerkörper und der darauf aufgesetzte Pumpenflügel müssen leichtgängig sein, damit die Pumpe einwandfrei anläuft.

Filter	Filterschwamm 2x	Filtervlies 3x	Kohlevlies 3x	MECH	SUBSTRAT ^{pro}
2215	2616151	2616155	2628150	2507051 (1 l)	2510051 (1 l) 2510101 (2 l)
2217	2616171	2616175	2628170	2507751 (5 l)	2510751 (5 l)

INSTRUCTIONS 2215 / 2217

IMPORTANT SAFETY INSTRUCTIONS

WARNING – To guard against injury, basic safety precautions should be observed, including the following.

- a) **READ AND FOLLOW ALL SAFETY INSTRUCTIONS.**
- b) **DANGER** – To avoid possible electric shock, special care should be taken since water is employed in the use of aquarium equipment. For each of the following situations, do not attempt repairs by yourself; return the appliance to an authorized service facility for service or discard the appliance.
- 1) If the appliance falls into the water, **DON'T** reach for it! First unplug it and then retrieve it. If electrical components of the appliance get wet, unplug the appliance immediately. (Non-immersible equipment only)
 - 2) If the appliance shows any sign of abnormal water leakage, immediately unplug it from the power source. (Immersible equipment only).
 - 3) Carefully examine the appliance after installation. It should not be plugged in if there is water on parts not intended to be wet.
 - 4) Do not operate any appliance if it has a damaged cord or plug, or if it is malfunctioning or has been dropped or damaged in any manner.
 - 5) To avoid the possibility of the appliance plug or receptacle getting wet, position aquarium stand and tank to one side of a wall-mounted receptacle to prevent water from dripping onto the receptacle or plug. A "drip-loop", shown in the figure, should be arranged by the user for

each cord connecting an aquarium appliance to a receptacle. The "drip-loop" is that part of the cord below the level of the receptacle, or the connector if an extension cord is used, to prevent water traveling along the cord and coming in contact with the receptacle.

If the plug or socket does get wet, **DON'T** unplug the cord. Disconnect the fuse or circuit breaker that supplies power to the appliance. Then unplug and examine for presence of water in the receptacle.

- c) Close supervision is necessary when any appliance is used by or near children.
- d) To avoid injury, do not contact moving parts or hot parts such as heaters, reflectors, lamp bulbs, and the like.
- e) Always unplug an appliance from an outlet when not in use, before putting on or taking off parts, and before cleaning. Never yank cord to pull plug from outlet. Grasp the plug and pull to disconnect.

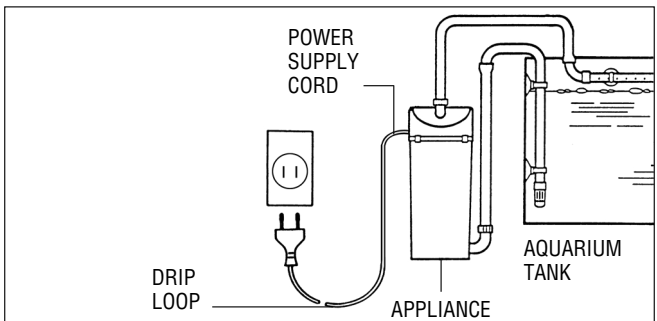

- f) Do not use an appliance for other than intended use. The use of attachments not recommended or sold by the appliance manufacturer may cause an unsafe condition.
- g) Do not install or store the appliances where it will be exposed to the weather or to temperatures below freezing.
- h) Make sure an appliance mounted on a tank is securely installed before operating it.
- i) Read and observe all the important notices on the appliance.
- j) If an extension cord is necessary, a cord with a proper rating should be used. A cord rated for less amperes or watts than the appliance rating may overheat. Care should be taken to arrange the cord so that it will not be tripped over or pulled.
- k) This appliance has a polarized plug (one blade is wider than the other). As a safety feature, this plug will fit in a polarized outlet only one way. If the plug does not fit fully in the outlet, reverse the plug. If it still does not fit, contact a qualified electrician. Never use with an extension cord unless plug can be fully inserted. Do not attempt to defeat this safety feature.

Exception: This instruction may be omitted for an appliance that is not provided with a polarized attachment plug.

l) **"SAVE THESE INSTRUCTIONS".**

Many thanks

for purchasing your new EHEIM *classic* external filter. It gives you optimum performance with excellent reliability and great effectiveness.

Safety instructions

For indoor use only. For use with aquariums.



All electrical equipment in the water must be disconnected from the mains during care and maintenance work. It is imperative to disconnect the filter from the mains prior to opening it.



The connecting line of this device can not be replaced. When the line is damaged, the device must no longer be used.

Contact your specialised dealer or your EHEIM Service Centre.



This equipment is not intended for use by persons (including children) with limited physical, sensory or mental abilities or for persons with no experience or knowledge unless they are supervised by a person responsible for safety or unless they have received from such a person instructions on how to use the equipment.

Children should be supervised to ensure that they do not play with the equipment.



20 cm Notice: These devices produce magnetic fields which might cause electronic and mechanical disturbances or damages.

This also refers to pacemakers. Please consult the manuals of medical equipment for the required safety margins.



Attention: Maintenance work presents the risk of crushing the fingers due to high magnetic forces.



For your own safety, we recommend to form a drip loop with the connection cable to prevent any water running along the cable from intruding into the socket.

When using a multiple socket or an external power supply unit, position them atop the filter's power connection.

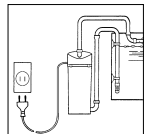

Since a wide variety of varnishes and polishes are used when processing timber, the appliance feet can leave visible traces on furniture or parquet floors as a result of chemical reactions. Therefore the device should not be placed on unprotected wooden surfaces.



To achieve optimal operational safety there must be a maximum of 180 cm between the surface of the water and the bottom of the filter.

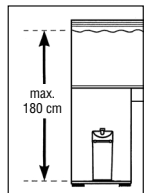

Attention: Filter must always be operated in an upright position only.



Take the necessary precautions when handling components that can discharge static electricity.



Do not clean the unit – or parts of it – in the dishwasher. Not dishwasher resistant!



Do not dispose of this product as normal household waste. Take it to your local refuse collection side.

The product is qualified in accordance with the respective national regulations and guidelines and meets EC standards.



External filter 2215/2217

Function

- A** ① Pump head ② filter canister ③ pressure side hose connection ④ suction side hose connection ⑤ lattice screen ⑥ suction pipe ⑦ strainer ⑧ suction cups with clips ⑨ outlet elbow ⑩ outlet pipe.

Place bottom lattice screen in position with feet down.

- B** **Model with filter pads:** Rinse all filter pads under running water and insert them into the filter canister according to the drawing: ① 6 coarse filter pads blue, ② 1 fine filter pad white and ③ 1 carbon filter pad black as a top layer.

The carbon filter pad adsorbs possible dissolved harmful substances after newly installing the filter. After a working time of approx. two weeks, the carbon filter pad should be removed.

- B1** **Model with filter media:** Rinse all filter media under running water and insert them into the filter canister (drawing): ① EHEIM MECH, ② 1 coarse filter pad blue, ③ EHEIM SUBSTRAT*pro* or SUBSTRAT, ④ 1 fine filter pad white, ⑤ 1 carbon filter pad black as a top layer.

After approx. two weeks, the carbon filter pad should be removed.

Installation

- C** Put on the pump head and examine the o-ring for correct fitting. Close the clips.
- D** Place filter underneath aquarium – it must be below water level.
- E/F** Fit outlet pipe as per drawing ① or ②. Assemble suction pipe and strainer (drawing **A**) and attach to side of aquarium with 2 suction cups and fit hose connections to filter: suction side on bottom intake nozzle, pressure side on pump head.
- G** Fasten hoses with clamping nut.

Putting into operation

There are 3 ways to prime the filter. 1) With the starter bulb (order no. 4003540), 2) with the Universal Installation Kit 1 (see H₁) or 3) by sucking the hose on the pressure side.

Connect the pressure side hose to the outlet elbow and the spray bar while the filter fills with water. The pump can be switched on when water has filled the filter, and for a short time while trapped air is exhausted from the filter media a slight noise from the pump will be heard (this is normal). Fit the plug into the end of the spray bar after all the air bubbles have disappeared.

Important: When the filter media need cleaning or changing and the filter is taken away from the aquarium, please note the following points

- 1) The filter must have no water in it when reconnecting to the aquarium.
- 2) The pressure hose to the spray bar must be drained of water and the tap (if fitted) left open.

- 3) After connections are made the tap on the suction side can be opened (it holds the syphon). Water will flow into the filter expelling all air out of the spray bar, eliminating air locks and ensuring a perfect prime.

Servicing and maintenance

- I Pull out mains plug. Release locking piece on pump head and remove pump parts as per drawing. Lift out cooling channel insert (I) with screwdriver. Clean all parts and then reassemble in the reverse order.

Note: All hose connections must be checked at regular intervals for correct fitting.

Attention: The impeller blades must rotate free on the impeller, and the impeller must spin freely on the ceramic shaft, so that the pump starts without trouble.

Filter	Filter pads: coarse 2x	fine 3x	carbon 3x	MECH	SUBSTRAT _{pro}
2215	2616151	2616155	2628150	2507051 (1 l)	2510051 (1 l) 2510101 (2 l)
2217	2616171	2616175	2628170	2507751 (5 l)	2510751 (5 l)

Français

EHEIM

Merci beaucoup

pour l'achat de votre nouveau filtre extérieur EHEIM *classic*. Il offre d'excellentes performances avec une fiabilité et une efficacité maximales.

Consignes de sécurité



Usage intérieur exclusivement. Destiné à être utilisé uniquement en aquariophilie.



Avant de plonger la main dans l'eau de l'aquarium, retirer les prises électriques de tous les appareils installés dans l'eau. Avant d'ouvrir le filtre, le débrancher entièrement du secteur.



La ligne de raccordement de l'appareil ne peut pas être remplacée. L'usage de l'appareil est interdit lorsque le câble est endommagé ou coupé. Adressez-vous à votre négociant spécialisé ou à votre service après-vente EHEIM.



Cet appareil n'est pas destiné à être utilisé par des personnes (enfants y compris) aux capacités physiques, sensorielles ou intellectuelles limitées ou dépourvues d'expérience ou de connaissance, à moins qu'elles ne se trouvent sous la surveillance d'une personne responsable de la sécurité ou obéissent à ses recommandations sur la manière d'utiliser l'appareil. Veillez surveiller les enfants afin de pouvoir être certain qu'ils ne jouent pas avec l'appareil.



20 cm **Remarque: avec ces appareils, des champs magnétiques peuvent provoquer des troubles ou des détériorations électroniques et mécaniques. Ceci est également valable pour les stimulateurs cardiaques. Les distances nécessaires de sécurité doivent être relevées dans les manuels de ces appareils médicaux.**



Attention: en cas de travaux de maintenance, risque de coincement en raison de forces magnétiques élevées.



Pour votre propre sécurité, nous vous recommandons de former un col de cygne avec le câble pour éviter que l'eau s'écoulant éventuellement de long du câble ne

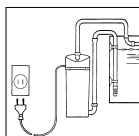

pénètre dans la prise. En utilisant par exemple une multiprise, celle-ci doit être placée plus haut que la prise de secteur du filtre.



Vu que le traitement du bois fait appel à un grand nombre de laques et vernis, les pieds de l'appareil, sous l'effet d'une réaction chimique, peuvent laisser des résidus visibles sur les meubles ou des parquets. Il ne faudra pas poser l'appareil sur des surfaces en bois sans intercaler une protection entremise.



Au moment de choisir l'emplacement de votre appareil, tenez compte de la hauteur d'installation. Afin d'obtenir une sécurité de fonctionnement optimale, une distance maximale de 180 cm entre la surface de l'eau et le fond du filtre doit être respectée.

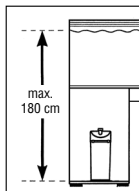

Attention: Faire systématiquement marcher le filtre en position verticale.



Respecter les indications de sûreté en manipulant des éléments de construction qui risquent des décharges électrostatiques.



Ne nettoyez pas cet appareil – ou les pièces qui le composent – au lave-vaisselle. Ne résiste pas au lave-vaisselle.



Ne pas jeter le présent produit à la poubelle. Ramenez-le à votre lieu de décharge locale.

Le produit est autorisé à l'emploi conformément aux réglementations et directives nationales respectivement en vigueur. Il respecte les normes adoptées par l'Union européenne.



Filter extérieur 2215 / 2217

Fonction

- A** ① Tête de la pompe ② Cuve du filtre ③ Raccord pour tuyau côté pression ④ Raccord pour tuyau côté aspiration ⑤ Grilles ⑥ Tube d'aspiration ⑦ Crépine ⑧ Ventouse à crochets ⑨ Bec coudé ⑩ Tube de refoulement.

Placer la grille tiges, dirigées vers le bas.

- B** **Version avec mousses filtrantes:** Rincer toutes les mousses filtrantes à l'eau courante et les mettre dans le cuve du filtre comme indiqué sur le dessin: ① 6 x mousse filtrante bleue, ② 1 x ouate filtrante blanche et ③ 1 x coussin au charbon noir en tant que couche supérieure.

Le coussin au charbon adsorbe les substances chimiques lors de la première installation du filtre. Après environ 2 semaines il faut enlever le charbon et le jeter. Il est conseillé de ne pas rincer toutes les mousses filtrantes le même jour pour conserver des bactéries.

- B1** **Version avec masses filtrantes:** Remplir le cuve du filtre de la façon suivante: ① EHEIM MECH, ② 1 x mousse filtrante bleue, ③ EHEIM SUBSTRAT^{pro} ou SUBSTRAT, ④ 1 x ouate filtrante blanche et ⑤ 1 x coussin au charbon noir en tant que couche supérieure. Après environ 2 semaines il faut enlever le charbon et le jeter.

Installation

- C** Poser la tête de pompe sur la cuve et s'assurer que le joint soit bien en place et en bon état. Fermer les clips.

- D** Installer le filtre sous l'aquarium ou au moins plus bas que le niveau de l'eau.
- E/F** Monter le tube de refoulement selon dessin ❶ ou ❷. Assembler le tube d'aspiration et la crépine (dessin **A**) et le fixer à la paroi de l'aquarium à l'aide de 2 ventouses à crochets.
- Procéder au raccordement des tuyaux avec le filtre: le côté aspiration est raccordé à l'embout d'aspiration, en bas, le côté pression est raccordé à la tête de la pompe.
- G** Assurer la fixation des tuyaux par l'écrou de sécurité.

Mise en service

- H** Il existe 3 façons d'amorcer un filtre 1) avec une poire d'amorçage (réf. 4003540) 2) avec l'accessoire universel d'installation 1 (voir schéma **H1**) 3) ou en aspirant par le tuyau de refoulement.

Assemblez la barre de rejet avec le tuyau de refoulement lorsque le filtre est plein d'eau.

Ensuite, connecter le tuyau de pression au coude de purge et au tube gicleur et allumer le filtre via la fiche de contact. Le moteur peut être mis en marche lorsque le filtre est plein d'eau et un léger bruit provoqué par l'air restant dans la cuve peut se faire entendre le temps qu'il s'échappe du filtre (phénomène normal).

Ne mettez en place le bouchon à l'extrémité de la canne de rejet qu'un fois la totalité de l'air chassé.

Important: Lorsqu'il faut nettoyer les masses filtrantes et que le filtre doit être retiré de l'aquarium merci de tenir compte des points suivants:

- 1) Le filtre ne doit pas être rempli d'eau lorsque vous le rapportez à l'aquarium.
- 2) Le tuyau de refoulement doit être purgé et le robinet (en option) ouvert.
- 3) Après que les raccordements aient été effectués les robinets du côté aspiration peuvent être ouverts, l'eau circulera dans le filtre expulsant l'air par la canne de rejet et assurant un amorçage parfait.

Entretien

- I** Retirer la prise de courant. Libérer le verrouillage de la tête de pompe et retirer les pièces de la pompe comme indiqué sur le dessin. Retirer à l'aide d'un tournevis le canal de refroidissement (dessin **I**). Nettoyer toutes les pièces à l'aide de la brosse pour corps de pompe (réf. no. 4009550) et remontez les dans le même ordre.

Conseil: Toutes les jonctions de tuyaux doivent être vérifiées à intervalles réguliers pour un assemblage parfait.

Attention: L'axe et les ailettes de la turbine de la pompe doivent tourner très facilement afin d'assurer le démarrage impeccable de la pompe.

Filtre	Coussins: mousse 2x	ouate 3x	charbon 3x	MECH	SUBSTRAT ^{pro}
2215	2616151	2616155	2628150	2507051 (1 l)	2510051 (1 l) 2510101 (2 l)
2217	2616171	2616175	2628170	2507751 (5 l)	2510751 (5 l)

Hartelijk bedankt

voor de aankoop van uw nieuwe buitenfilter *classic* van EHEIM. Hij biedt u een optimale prestatie bij hoogste betrouwbaarheid en grootste efficiëntie.

Veiligheidsinstructies

Alleen binnenshuis te gebruiken. Voor aquaristische doeleinden.



Voordat U met Uw handen in het aquariumwater komt moeten alle stekkers van de zich in het water bevindende elektrische apparaten uit het stopcontact gehaald worden. Koppel het filter los van het stroomnet alvorens het te openen.



De aansluitkabel van het apparaat kan niet vervangen worden. Bij beschadiging van de kabel mag het apparaat niet meer gebruikt worden. Wendt U zich tot Uw detaillist of een EHEIM-servicedienst.



Dit toestel is niet voorzien voor gebruik door personen (kinderen inbegrepen) met beperkt fysiek, sensorisch of geestelijk vermogen of met gebrekkige ervaring of kennis behalve indien een voor de veiligheid bevoegde persoon op hen toezicht houdt of hen instructies heeft gegeven met betrekking tot de bediening van het toestel.

Op kinderen moet toezicht worden gehouden om te garanderen dat ze niet met het toestel spelen.



20 cm



Waarschuwing: Bij deze apparaten kunnen magnetische velden elektronische en mechanische storingen of beschadigingen veroorzaken. Dit geldt ook voor pacemakers. De vereiste veiligheidsafstand zijn in de handboeken van deze medische apparaten te vinden.



Let op: Door de grote kracht van de magneten kunnen bij het onderhoud kneuzingen veroorzaakt worden.



Voor Uw eigen veiligheid is het aan te bevelen met het snoer een druppellus te creëren, die verhindert, dat eventueel langs de kabel lopend water in het stopcontact komt.

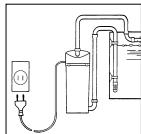

Bij gebruik van een losse contactdoos dient deze boven de filter-aansluitkabel geplaatst te worden.



Aangezien er bij de houtbewerking enorm veel verschillende lakken en polijstmiddelen gebruikt worden, kunnen de poten van het apparaat, als gevolg van een chemische reactie, zichtbare resten op meubels of parketvloeren achterlaten. Het apparaat mag daarom niet zonder bescherming op houten oppervlakken worden gezet.

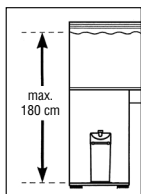

Ten behoeve van een optimale bedrijfszekerheid mag de hoogte tussen wateroppervlak en filterbodem maximaal 180 cm bedragen.



Let op: Filter mag in principe alleen rechtopstaand functioneren.



De voorzorgsmaatregelen in acht nemen bij hantering van door elektrostatische ontlading bedreigde componenten.



Het apparaat – of delen daarvan – niet reinigen in de vaatwasmachine. Niet vaatwasmachinebestendig!



Dit product niet in het normale huisvuil gooien. Breng het naar uw lokaal afvalverwerkingspunt.

Dit product is volgens de verschillende nationale voorschriften en richtlijnen erkend en komt overeen met de EU-normen.



Buitenfilter 2215 / 2217

Functie

- A** ① Pompkop ② Filterpot ③ Slangaansluiting drukzijde ④ Slangaansluiting zuigzijde ⑤ Zeefschijven ⑥ Aanzuigbuis ⑦ Filterkorf ⑧ Zuigers met klembeugel ⑨ Uitloopbocht ⑩ Sproeierbuis.
- Onderste zeefschijf met de afstandspennen naar beneden inzetten.
- B** **Uitvoering met filtermatten:** Alle filtermatten onder stromend water licht uitspoelen en volgens de tekening in het filterpot plaatsen: Ⓐ 6 x schuimstofmat blauw, Ⓑ 1 wattenvlies wit en Ⓒ 1 koolvlies zwart als bovenste mat plaatsen.
- Het koolvlies dient voor de adsorptie van mogelijke opgeloste schadelijke stoffen bij het nieuw installeren van de filter. Na een inlooptijd van 2 weken moet het koolvlies verwijderd worden.
- B1** **Uitvoering met filtermedia:** De filterpot als volgt vullen: Ⓐ EHEIM MECH, Ⓑ 1 schuimstofmat blauw, Ⓒ EHEIM SUBSTRAT^{pro} of SUBSTRAT, Ⓓ 1 wattenvlies wit, Ⓔ 1 koolvlies zwart als bovenste mat plaatsen. Na een inlooptijd van ca. 2 weken moet het koolvlies verwijderd worden.

Montage

- C** Pompkop op de filterpot zetten en erop letten, dat de dichtingsring goed zit. Dekselveren sluiten.
- D** Filter onder het aquarium plaatsen (in ieder geval onder de waterspiegel).
- E/F** Sproeierbuis volgens tekening ① of ② monteren. Aanzuigbuis en filterkorf in elkaar steken (afb. **A**) en met 2 zuigers met klembeugel aan de bakwand bevestigen en slangverbindingen aan de filter koppelen: zuigzijde aan het onderste inloopstuk, drukzijde aan de pompkop.
- G** Slangen met de dopmoer vastzetten.

Ingebruikname

- H** Met de EHEIM-aanzuiger (bestelnr. 4003540), de EHEIM montage-set 1 (zie afb. **H1**) of door aanzuigen aan de drukzijde wordt de waterkringloop tot stand gebracht, tot de filter vanzelf volloopt.
- Daarna de drukslang met uitloopbocht en de sproeierbuis verbinden en de filter via de netstekker inschakelen. (Een aanloopgeruis van de pomp van 0,5 – 3 sec. is normaal).
- Wanneer zich geen luchtballen meer in de waterstroom bevinden de sluitstop op de sproeierbuis doen.

Onderhoud

- I** Stekker uit het stopcontact trekken en pompkop afnemen. Vergrendeling aan de pompkop losmaken en pompdelen eruit nemen zoals de tekening aangeeft. Koelkanaal-inzet met schroevendraaier eruit wippen (afbeelding **I**).

Alle delen schoonmaken met de EHEIM-reinigingsborstel (bestelnr. 4009550) en vervolgens in dezelfde volgorde er weer inzetten.

Opmerking: Regelmatig controleren of alle slangverbindingen nog goed zitten.

Let op: De assen – en het daarop gemonteerde pomprad – moeten absoluut soepel in de lagers lopen, zodat de pomp goed opgang komt.

Filter	schuimstof 2x	wattenvlies 3x	koolvlies 3x	MECH	SUBSTRAT ^{pro}
2215	2616151	2616155	2628150	2507051 (1 l)	2510051 (1 l) 2510101 (2 l)
2217	2616171	2616175	2628170	2507751 (5 l)	2510751 (5 l)

Svenska

EHEIM

Hjärtligt tack

för att du har köpt ett nytt EHEIM *classic* ytterfilter. Det erbjuder dig optimal verkan med högsta tillförlitlighet och största effektivitet.

Säkerhetsanvisningar



Endast för akvariska användningsområden i stängda utrymmen.



Innan du sätter ned handen i vattnet måste du koppla från alla elektriska enheter som befinner sig i vattnet. Koppla från filtret från nätspänningen innan du öppnar det.



Apparatens anslutningskabel kan inte ersättas. Om kabeln skadats får inte filtret användas mer. Ta kontakt med din backbutik eller EHEIMs servicecenter.



Denna apparat är inte avsedd att användas av personer (inklusive barn) med begränsad fysisk, sensorisk eller mental förmåga eller som saknar erfarenhet och/eller kunskaper, om inte vederbörande står under uppsikt av en person som ansvarar för säkerheten eller erhåller anvisningar från denna person om hur apparaten ska användas. Barn ska övervakas för att säkerställa att de inte leker med apparaten.



20 cm  Observera: Vid dessa pumpar kan magnetfält framkalla elektroniska eller mekaniska störningar eller skador. Detta gäller även för pacemakers. Erforderliga säkerhetsavstånd anges i handböckerna till de medicinska utrustningarna.



Varning! Risk för klämskador vid underhåll pga. höga magnetiska krafter.



Av säkerhetsskäl rekommenderar vi att man hänger anslutningskabeln till filtret så att en droppögla bildas och förhindrar att eventuellt på kabeln rinnande vatten kommer in i väggutttaget. Om man använder en grenkontakt i väggutttaget bör detta vara högre placerat än kabelanslutningen i filtret.

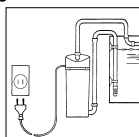

Många trämöbler är behandlade med lack eller polish. En kemisk reaktion gör att filtrets fötter kan lämna synliga spår på dina möbler eller på parketgolvet. Se därför till att inte ställa filtret på en träyta utan att ha lagt ett skydd under.



Placera filtret på föreskrivet höjdvstånd. För att få en optimal funktionssäkerhet får avståndet mellan vattenytan och filtrets botten inte vara längre än max. 180 cm.

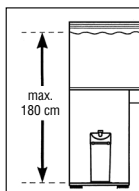



Observera: Filteret måste alltid stå upprätt när det är igång.



Beakta försiktighetsåtgärderna vid hantering av elektrostatiskt urladdningshotade komponenter.



Rengör inte apparaten – eller delar därav – i diskmaskinen. Ej diskmaskinssäker!



Denna produkt ska inte kastas bort i de normala hushållssoporna. Lämna in den till det lokala återvinningsstället.

Produkten har godkänts enligt gällande nationella föreskrifter och direktiv och uppfyller tillämpbara EU-direktiv.



Ytterfilter 2215 / 2217

Funktion

- A** ① Pumphuvud ② Filterbehållare ③ Slanganslutning utströmning ④ Slanganslutning insug ⑤ Galler ⑥ Insugningsrör ⑦ Filterkorg ⑧ Sugkoppar ⑨ Utloppsrör ⑩ Utströmmarrör.

Undre gallerskivan placeras med avståndstapparna nedåt.

- B** **Modell med filterkuddar:** Skölj alla filterkuddarna under rinnande vatten och sätt in dem i filterbehållaren så som skissen visar: ① 6 x blåa, grova filterkuddar, ② 1 x vit, tunn filterkudde och överst ③ 1 x svart kolfilterkudde.

Kolfilterkudden adsorberar eventuella upplösta skadliga ämnen, när filtret är nyinstallerat. Efter ca. två veckors drift, bör man ta bort kolfitret.

- B1** **Modell med filtermassa:** Fyll filterbehållaren i följande ordning: ① EHEIM MECH, ② 1 x blå, grov filterkudde, ③ EHEIM SUBSTRAT *pro* eller SUBSTRAT, ④ 1 x vit, tunn filterkudde och överst ⑤ 1 x svart kolfilterkudde. Efter ca. två veckors drift, bör man ta bort kolfitret.

Montering

- C** Sätt på pumphuvudet och kontrollera att O-ringen sitter rätt. Stäng snäpplåsen.
- D** Filtret placeras under akvariet eller åtminstone till hälften under vattennivån.
- E/F** Montera utströmmarröret, i enlighet med bild ① eller ②. Insugningsrör och filterkorg sammenfogas (bild **A**) och fästes med två sugkoppar på akvariets insida och slangförbindelsen kopplas. Insuget vid nedre filteranslutningen och utströmmarslangen vid anslutningen på pumphuvudet.
- G** Slangarna säkras med de vid anslutningarna befintliga inbyggda slangklämmorna.

Igångsättning

- H** Det finns tre sätt att fylla vatten i filtret: 1) med startanordningen (best.nr. 4003540), 2) med EHEIM Installationssats 1 (se **H1**) eller genom sug i slangens på trycksidan.

Anslut därefter tryckslangen till utloppsror och munstycke och sätt igång filtret med hjälp av nätsladden. Pumpen kan kopplas på, när filtret är vattenfyllt. För en kortare stund kan pumpen väsnas litet (detta är normalt), när kvarbliven luft strömmar ut från filtermassan. Sätt i kontakten på bakre delen av utströmmarröret när alla luftbubblor försvunnit.

Skötsel och underhåll

- I Dra ur stickkontakten. Lossa förslutningarna på pumphuvudet och ta ur de olika delarna så som visas på bilden. Kylkanalens insats (bild I) lyfts upp med en skruvmejsel. Alla delarna rengörs med EHEIM rengöringsborste (best.nr. 4009550) och monteras i omvänd ordning.

Hänvisning: Alla slanganslutningar måste kontrolleras regelbundet beträffande korrekt montering.

Observera: Se till att pumphjulet löper friktionsfritt runt axeln, vilket är av stor betydelse för att motorn ska arbeta perfekt.

Filtre	filterkudde: grov 2x	tunn 3x	kol 3x	MECH	SUBSTRAT ^{pro}
2215	2616151	2616155	2628150	2507051 (1 l)	2510051 (1 l) 2510101 (2 l)
2217	2616171	2616175	2628170	2507751 (5 l)	2510751 (5 l)

Norsk

EHEIM

Tusen takk

for att du har kjøpt et nytt EHEIM *classic* utvendig filter. Dette filteret har en optimal ytelse samtidig som det er svært pålitelig og effektivt.

Sikkerhetsinstrukser



Kun for innerdørs bruk. For akvariebruk.



Før man stikker hånden ned i akvarievannet, må man koble alle elektriske apparater i vannet fra strømmettet. Før man åpner filteret, skal dette kobles helt fra strømmettet.



Strømkabelen til dette apparatet kan ikke skiftes. Dersom ledningen har blitt skadet må apparatet ikke lengre brukes.

Kontakt din spesialforhandler eller ditt EHEIM service senter.



Dette apparatet er ikke egnet for bruk av personer (inklusive barn) med nedsatte fysiske, sensoriske eller mentale evner eller med manglende erfaring og/eller manglende kunnskaper, med mindre disse personene er under oppsikt av en annen person som er ansvarlig for deres sikkerhet eller har fått anvisninger fra en slik person om hvordan apparatet skal brukes. Barn skal holdes under oppsikt for å unngå at de leker med apparatet.





20 cm  **Merk:** Ved disse apparatene kan magnetfelt forårsake elektroniske og mekaniske forstyrrelser eller skader. Dette gjelder også for pacemakers. De nødvendige sikkerhetsavstandene står oppført i håndbøkene som tilhører disse medisinske apparatene.



OBS! Ved vedlikeholdsarbeider er det fare for å skade seg pga. sterke magnetkrefter.

For din egen sikkerhet anbefaler vi at du lar ledningen danne en „drypp-

 løkke“ som sikrer at vann ikke renner langs ledningen inn i veggkontakten. Dersom skøteledninger med flere uttak brukes, må disse plasseres høyere enn stikkontakten for filteret.

 Da det anvendes en mengde forskjellige lakker og politurer under bearbeiding av tre, kan apparatets føtter som følge av en kjemisk reaksjon etterlate synlige merker eller rester på møbler og eller parkettgulv. Apparatet bør derfor ikke oppstilles direkte på treoverflater uten at disse beskyttes.

 Vær oppmerksom på foreskrevet høydeavstand når du velger sted for oppstilling av apparatet. For å oppnå optimal funksjonssikkerhet må det maks. 180 cm mellom vannoverflaten og filterbunnen.

 **OBS!** Filteret må under drift alltid stå loddrett.

 Ta hensyn til vernetiltak ved behandling av byggeelementer som kan være utsatt for elektrostatisk utlading.

 Apparatet – inkludert dets enkeltdele – må ikke vaskes i oppvaskmaskin. Utstyret tåler ikke maskinvask!

 Produktet må ikke kastes som vanlig husholdningsavfall. Det skal leveres til ditt lokale deponi.

Produktet er prøvet ifølge de respektive nasjonale forskrifter og er i samsvar med EU-normene.

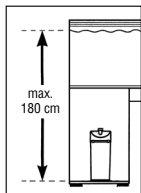
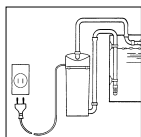

Utvendig filter 2215 / 2217

Funksjon

A ① Pumpehode ② Filterbeholder ③ Slangetilslutning på trykksiden ④ Slangetilslutning på sugesiden ⑤ Filterrist ⑥ Sugerør ⑦ Sil ⑧ Sugekopper m/klips ⑨ Utløpsbend ⑩ Utstrømmer-rør.

Sett nedre filterrist på plass med avstandstappene mot bunnen.

B **Modell med filtermatter:** Skyll alle filtermatterne under rennende vann og sett dem inn i filterbeholderen som vist på tegningen: ① 6x grove blå filtermatter, ② 1x fin hvit filtermatte og ③ 1x svart kullfiltermatte som øverste lag.

Kullfiltermatten adsorberer mulige skadelige stoffer i vannet umiddelbart etter oppstart av filteret. Etter ca 2 ukers arbeidstid må kullfiltermatten fjernes.

B1 **Modell med filtermedier:** Fyll filterbeholderen i følgende rekkefølge: ① EHEIM MECH, ② 1x grov blå filtermatte, ③ EHEIM SUBSTRAT^{pro} eller SUBSTRAT, ④ 1x fin hvit filtermatte, ⑤ 1x svart kullfiltermatte som øverste lag.

Etter ca 2 ukers arbeidstid må kullfiltermatten fjernes.

Montering

C Monter pumpehodet og kontroller nøye at O-ringen er riktig tilpasset. Lås med klipsene.

D Filteret plasseres under akvariet – i det minste under akvariets vannoverflate.

- E/F** Dyserør monteres i overstemmelse med tegning ❶ eller ❷. Sugerør og sil monteres sammen (fig A) og festes til akvariet ved hjelp av 2 sugekopper. Innsugningsslangen kobles til rørtappen på filterbeholderen mens trykkslangen kobles til pumpehodet.
- G** Slangene sikres med «klemmutrene».

Igangsettelse

- H** Det er tre alternative metoder for å starte filteret: 1) Med startpumpen (best. nr. 4003540), 2) med EHEIM Installasjonssett 1 (se H1) eller ved å suge på slangen på trykksiden.

Deretter forbindes trykkslangen med utløp og dyserør og nettdelen kobles til for å starte filteret.

Pumpen kan slås på når filteret er helt fylt med vann. En kort stund etter at pumpen er startet er det normal å høre en svak støy fra pumpen idet luft blir suget ut av filtermediene. Sett endepluggen i utstrømmerrøret etter at alle luftboblene er borte.

Viktig: Når filtermediene behøver rengjøring og filteret kobles fra akvariet er det viktig å passe på følgende:

- 1) Det må ikke være vann i filteret når det igjen kobles til akvariet.
- 2) Trykkslangen som leder til utstrømmerrøret må være tom for vann og kranen (om tilkoblet) må være åpen.
- 3) Etter at filteret er ferdig montert og slanger tilkoblet, kan kranen på sugesidens slange åpnes. Den vil da fungere som en hevert og igjen fylle filteret med vann, mens luften i filterbeholderen presses ut gjennom utstrømmerrøret.

Skötsel och underhåll

- I** Ta støpslet ut av stikkontakten. Frigjør pumpehodet fra filterbeholderen og demonter delene. (Dersom pumpehodet sitter fast etter at dette er frigjort fra festeklipsene, anbefales forsiktig «lirking» med skrutrekker). Kjølekanaldel løsnes ved hjelp av en skrutrekker (fig I). Etter rengjøring settes delene tilbake på plass i motsatt rekkefølge som ved demontering.

Merk: Alle slangkoblinger må kontrolleras regelmessig for korrekt tilpasning og feste.

OBS! Pass på at rotoren løper fritt slik at pumpen starter straks strøm er koblet til.

Filter	filtermatter: grov 2x	fin hvit 3x	kull svart 3x	MECH	SUBSTRAT ^{pro}
2215	2616151	2616155	2628150	2507051 (1 l) 2507751 (5 l)	2510051 (1 l)
2217	2616171	2616175	2628170		2510101 (2 l)
					2510751 (5 l)

Kiitämme

teitä uuden EHEIM *classic* ulkosuodattimen. Suodattimen optimoitu toiminta tekee siitä ehdottomasti luotettavan ja tehokkaan tuotteen.

Turvallisuusmääräykset



Laite on tarkoitettu ainoastaan sisätiläkäyttöön ja akvaarioissa käytettäväksi.



Ennen kuin panet käden veteen, varmista että kaikki vedessä olevat sähkölaitteet on kytketty irti verkkovirrasta. Irrota laite aina verkkovirrasta, ennen kuin avaat suodattimen.



Sähköjohtoa ei voi vaihtaa uuteen. Jos sähköjohto on vaurioitunut, sitä ei saa enää käyttää. Ota silloin yhteys EHEIM kauppiaseesi.



Tätä laitetta ei ole tarkoitettu sellaisten henkilöiden (mukaanlukien lapset) käyttöön, joiden fyysiset, sensoriset tai henkiset kyvyt ovat puutteelliset johtuen kokemuksen ja/tai tiedon puutteesta, ellei turvallisuudesta vastuussa oleva henkilö valvo käyttöä tai ole antanut ohjeita miten laitetta käytetään asianmukaisesti.

Valvo lasten käyttäytymistä ja varmista, että he eivät leiki laitteella.



20 cm



Viite: Magneettikentät voivat aiheuttaa näissä laitteissa elektronisia tai mekaanisia häiriöitä tai vaurioita. Tämä koskee myös sydämen tahdistinta. Tarpeelliset turvallisuuse täisyydet voidaan löytää näiden lääketieteellisten laitteiden käsikirjoista.



Huomio: huoltotöissä ruhjontavaara suurten magneettivoimien johdosta.



Oman turvallisuutesi vuoksi varmista että suodattimen sähköjohtoa ei vedetä suoraan pistorasiaan vaan asetetaan piirroskuvan mukaisesti mutkalle. Tämä estää vesipisaroiden pääsyn pistorasiaan.

Mikäli käytät jakorasiasia niin aseta se suodattimen yläpuolelle; ei lattialle.

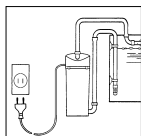

Koska puun käsittelyssä käytetään hyvin erilaisia maaleja ja kiillotusaineita, laitteen jalat voivat kemiallisen reaktion aiheuttamista syistä jättää näkyviä jälkiä huonekaluihin tai parkettilattiaan. Älä tästä syystä aseta laitetta puupinnoille ilman suojusta.

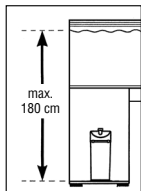

Optimaalisen toimintovarmuuden saavuttamiseksi vedenpinnan ja suodatinpohjan välilisen etäisyyden on oltava max. 180 cm.



Huomio: Suodatinta on käytettävä aina pystyssä!



Huomioi varotoimenpiteet sähköstaattisesti purkausvaarallisten rakenteiden käsittelyssä.



Älä puhdista laitetta – tai sen osia – astianpesukoneessa. Ei kestä pesua astianpesukoneessa!



Tätä tuotetta ei saa hävittää talousjätteiden joukossa. Toimita tuote paikalliseen jätehuoltopisteeseen.

Tuote on hyväksytty kunkin maan kansallisten määräysten ja ohjesääntöjen mukaan ja se vastaa EU-standardien määräyksiä.



Ulkosuodattimet 2215 / 2217

Toiminta

- A** ① Pumppuyksikkö ② Suodatinyksikkö ③ Paineletkun liitin ④ Imuletkun liitin ⑤ Ritilät ⑥ Imuputki ⑦ Imusiivilä ⑧ Imukupit ⑨ Kaariputki ⑩ Suutin.

Alempi ritilä asennetaan säiliön pohjalle tapit alapäin.

- B Suodatuslevyt:** Huuhtele kaikki suodatinmatot ja irrallinen oheinen suodatusmateriaali juoksevan veden alla ja täytä suodatinkammio seuraavassa järjestyksessä: Ⓐ 6 x sininen karkeasuodatuslevy, Ⓑ 1 x valkoinen hienosuodatuslevy sekä Ⓒ 1 x musta aktiivihiililevy päällimmäiseksi.

Aktiivihiililevy imee mahdolliset haitta-aineet suodattimen uudelleen käynnistämisen jälkeen. Noin kahden viikon kuluttua aktiivihiililevy on poistettava.

- B1 Suodatusmassat:** Täytä suodatuskori seuraavassa järjestyksessä: Ⓐ EHEIM MECHiä, Ⓑ 1 x sininen karkeasuodatuslevy, Ⓒ EHEIM SUBSTRAT*pro* tai SUBSTRATia, Ⓓ 1 x valkoinen hienosuodatuslevy, Ⓔ 1 x musta aktiivihiililevy.

Asennus

- C** Asenna pumppuosa ja tarkista, että o-rengas on oikein paikallaan. Sulje säiliö painamalla pidikkeet koloihinsa.
- D** Suodatin asennetaan akvaarion alapuolelle, tai ainakin vedenpinnan alapuolelle.
- E/F** Suutin asennetaan piirroksen ❶ tai ❷ mukaisesti. Imuputki ja imu-siivilä liitetään toisiinsa (kuva **A**) ja kiinnitetään kahdella imukupilla altaan sisälasiin. Kiinnitetään letkut suodattimeen: imupuoli alempaan sisääntuloliittimeen, painepuoli pumppu-yksikköön.
- G** Letkujen kiinnitys varmistetaan letkunkiristimillä.

Käyttöönotto

- H** Suodatin voidaan käynnistää kolmella tavoin. 1) käynnistysimurilla (til. no. 4003540), 2) EHEIM Imuputkisarja SET 1 (ks. **H1**) tai 3) imaisemalla painepuolen letkun päästä. Liitä paineletku suihkuputken suodattimen täytyessä vedellä.

Voit käynnistää pumpun, kun suodatin säiliö on täyttynyt vedellä. Sen jälkeen paineletku liitetään poistokaareen ja suutinputken, ja suodatin kytketään päälle verkkopistokkeesta (tämä on normaalia). Paina suljinnasta suihkuputken päähän, kun kaikki ilma on poistunut.

Huolto

- I** Irrotetaan pistoke seinäkoskettimesta. Pumppuyksikön lukitus avataan ja pumpun osat irrotetaan piirroksen mukaisesti. Jäähdytyskanavan sisäke (kuva **I**) irrotetaan ruuvimeisselillä. Kaikki osat puhdistetaan EHEIM pumpunpesäpuhdistusharjalla (til.no. 4009550) ja asetetaan paikoilleen samassa järjestyksessä.

Huomaa: Kaikki letkujen ja putkien liitoskohdat tulee tarkastaa säännöllisin väliajoin.

Huomio: Akselin ja siihen kiinnitetyn siipipyörän pitää häiriöttömän käynnin varmistamiseksi pyöriä täysin vapaasti.

Suodatin	sininen 2x	valkoinen 3x	musta 3x	MECH	SUBSTRAT <i>pro</i>
2215	2616151	2616155	2628150	2507051 (1 I)	2510051 (1 I) 2510101 (2 I)
2217	2616171	2616175	2628170	2507751 (5 I)	2510751 (5 I)

Mange tak

for købet af Deres nye EHEIM *classic* udvendigt filter. Det byder på optimal ydeevne samtidig med særdeles høj pålidelighed og største effektivitet.

Sikkerhedsanvisninger



Kun til brug indendørs. Til akvariebrug.



Før man stikker hånden ned i akvarievandet, skal alle akvariets elektriske installationer fjernes fra lysnettet. Før filteret åbnes, skal strømmen til det altid afbrydes.



Apparatets elektriske ledning kan ikke udskiftes. Efter beskadigelse af ledningen må apparatet ikke mere benyttes.

Henvend dig til din faghandler eller på et EHEIM-serviceværksted.



Apparatet er ikke beregnet til at blive anvendt af personer (herunder også børn) med indskrænkede fysiske, sensoriske eller åndelige evner eller som ikke råder over den tilsvarende erfaring og/eller viden, hvis ikke der føres tilsyn af en person, som er ansvarlig for sikkerheden og som giver de tilsvarende instruktioner om, hvordan apparatet skal benyttes.

Der skal føres tilsyn med børn for at sikre, at de ikke leger med apparatet.



20 cm  Bemærk! Disse pumper frembringer magnetfilter, der kan forårsage elektroniske og mekaniske fejl eller skader. Dette gælder også for pacemakere.

De nødvendige sikkerhedsafstande fremgår af dokumentationen til disse medicinske apparater.



Advarsel: Ved vedligeholdelsesarbejde er der fare for klemning på grund af de magnetiske kræfter.



For din egen sikkerhed betaler det sig at lade ledningen danne en drypsløjfe, som hindrer vandet i at løbe langs ledningen ned til kontakt eller stikdåse.

Ved anvendelse af en fordelerstikdåse skal denne placeres højere end filtrets nettilslutning.

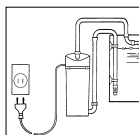

Da det anvendes en mengde forskellige lakker og polturer under bearbejdning av tre, kan apparatets føtter som følge av en kjemisk reaksjon etterlate synlige merker eller rester på møbler og eller parkettgulv.

Apparatet bør derfor ikke oppstilles direkte på treoverflater uten at disse beskyttes.

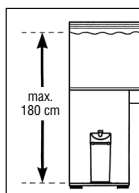

Vær oppmerksom på foreskrevet høydeavstand når du velger sted for oppstilling av apparatet.

For å oppnå optimal funksjonssikkerhet må det maks. 180 cm mellom vannoverflaten og filterbunnen.



Advarsel: Filtret skal alltid stå opreist under brugen.



Overhold sikkerhedsforholdsreglerne ved håndtering af komponenter med fare for afladning af elektrostatisk energi.



Apparatet – inkludert dets enkeltdele – må ikke vaskes i oppvaskmaskin. Utstyret tåler ikke maskinvask!



Dette produkt må ikke bortskaffes sammen med det normale husholdningsaffald. Aflever produktet hos det lokale genbrugscenter.

Produktet er godkendt efter gældende nationale forskrifter og direktiver og opfylder EU-normene.



Udvendigt filter 2215 / 2217

Funktion

- A** ① Pumpehoved ② Filterbeholder ③ Slangetilslutning trykside ④ Slangetilslutning sugeside ⑤ Gitre ⑥ Indsugningsrør ⑦ Filterkurv ⑧ Sugekop med holder ⑨ Udløbsbøjning ⑩ Udstrømmerrør.

Underste gitter sættes i med afstandstappene nedad.

- B** **Udførsel med filtermåtter:** Alle filtermåtter skylles let under rindende vand och placeres i filterbeholderen som vist på illustrationen: ① 6 x skumstofmåtter blå, ② 1 x vatmåtte hvid og ③ 1 stk. kulmåtte sort som øverste måtte.

Kulmåtten tjener ved nyinstallation af filtret til adsorption af mulige, opløste skadelige stoffer. Efter en indkøringstid på ca. 2 uger skal kulmåtten fjernes igen.

- B1** **Udførsel med filtermasser:** Filterbeholderen fyldes i følgende orden: ① EHEIM MECH, ② skumstofmåtte blå, ③ EHEIM SUBSTRAT^{pro} eller SUBSTRAT, ④ vatmåtte hvid, ⑤ kulmåtte sort som øverste måtte. Efter en indkøringstid på ca. 2 uger skal kulmåtten fjernes igen.

Montering

- C** Pumpehovedet påsættes og man ser efter, at tætningsringen sidder korrekt i sin rille. Klipsene lukkes.
- D** Filtret anbringes under akvariet – eller i det mindste under dettes vandoverflade.
- E/F** Udstrømmerrør monteres efter tegning ① eller ②. Indsugningsrør og filterkurv samles (fig. A) og fastgøres på den indvendige side af akvarieruden ved hjælp af 2 sugekopper. Slangerne forbindes med filtret: Sugesisden på den nederste tilsugningsstuds, tryksiden på pumpehovedet.
- G** Slangerne sikres med omløbsmøtrikkerne.

Ibrugtagning

- H** Filtret kan fyldes op med vand på 3 måder. Enten med en EHEIM-Ansuger (best.nr. 4003540) eller med en EHEIM-Installationssæt 1 (Se H1) eller ved selv at suge på vandkredsløbets trykside indtil vandet løber og filtret fyldes af sig selv (forbundne kar).

Forbind derefter trykslangen med udløbsbøjningen og dyserøret, og tænd for filteret via ledningsstikket. (Opstartsstøj fra pumpen 0,5 – 3 sekunder er normalt.) Lukkeproppen til dyserøret anbringes først, når der ikke er flere luftbobler i vandstrømmen.

Rengøring og vedligeholdelse

- I** Træk stikket ud. Luk pumpehovedet op og tag pumpedelene ud efter tegningen. Kølekanal-indsatsen (fig. I) tages ud med en skruetrækker. Alle dele renses med EHEIM-rensbørste (best.nr. 4009550) og samles derefter igen i modsat rækkefølge.

Bemærk: Alle slangeforbindelser skal kontrolleras regelmæssigt for at sikre korrekt placering.

Obs.: Akslen skal absolut gå let i lejet – ligesom den herpå påsatte rotor –, for at pumpen kører korrekt.

Filter	skumstofmætter 2x	vatmåtte 3x	kulmåtte 3x	MECH	SUBSTRAT ^{pro}
2215	2616151	2616155	2628150	2507051 (1 l)	2510051 (1 l) 2510101 (2 l)
2217	2616171	2616175	2628170	2507751 (5 l)	2510751 (5 l)

Italiano

EHEIM

Vi ringraziamo

per aver acquistato il Vostro nuovo filtro esterno EHEIM *classic*, che Vi offrirà un rendimento ottimale con la massima affidabilità ed efficacia.

Avvertenze di sicurezza



Da utilizzarsi soltanto all'interno di ambienti. Uso per acquari.



Durante gli interventi di cura e manutenzione, si devono disinserire dalla rete tutti gli apparecchi elettrici immersi in acqua. Prima di procedere all'apertura del filtro, scollegarlo sempre dalla rete elettrica.



Il cavo di collegamento dell'apparecchio non può essere sostituito. Non usare più l'apparecchio in presenza di un cavo danneggiato. Rivolgersi al rivenditore di fiducia o a un punto di assistenza EHEIM.



Il presente apparecchio non è progettato per essere utilizzato da persone (bambini compresi) con ridotte capacità fisiche, sensoriali o psichiche o che non siano dotate della necessaria esperienza/conoscenza, a meno che non siano assistite e controllate da una persona addetta alla sicurezza o ricevano dalla stessa le istruzioni relative all'utilizzo dell'apparecchio. Tenere sempre sotto controllo i bambini, per assicurarsi che non giochino con l'apparecchio.



20 cm Avvertenza: in questi apparecchi, i campi magnetici possono causare malfunzionamenti o avarie elettroniche e meccaniche. Questo vale anche per i pacemaker. Le distanze di sicurezza da rispettare sono indicate nei manuali d'uso di tali apparecchiature medicali.



Attenzione: durante gli interventi di manutenzione sussiste il rischio di schiacciamento originato da forze magnetiche elevate.



Per ragioni di sicurezza si consiglia di formare con il cavo elettrico un giro per far gocciolare l'acqua con lo scopo di impedire che viene acqua che scorra lungo il cavo possa entrare nella presa. Se si usa una presa distributrice, la sistemazione deve avvenire al di sopra del collegamento alla rete del filtro.

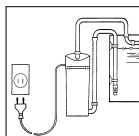

Poiché viene utilizzata una grande quantità di vernici e lacche nella lavorazione del legno, i piedini dell'apparecchio possono provocare, a seguito di una reazione chimica, dei residui visibili su mobili o pavimenti in parquet. Si consiglia pertanto di non poggiare l'apparecchio su superfici in legno senza un'adeguata protezione.



Al fine di ottenere una sicurezza ottimale di funzionamento devono esserci tra la superficie dell'acqua e la base del filtro al mass. 180 cm.

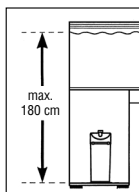



Attenzione: Far funzionare il filtro esclusivamente in posizione verticale!



Rispettare le misure di sicurezza per l'utilizzo di componenti a rischio di scariche elettrostatiche.



Non lavare il dispositivo – o componenti dello stesso – in lavastoviglie. Non resiste al lavaggio in lavastoviglie.



Non smaltire il prodotto assieme ai comuni rifiuti domestici. Consegnare il prodotto alla discarica locale autorizzata.

Il prodotto è omologato secondo le vigenti disposizioni e direttive nazionali ed è conforme alle norme EU.



Filtro esterno 2215/2217

Funzionamento

- A** ① Testata della pompa ② Contenitore ③ Raccordo tubo di mandata ④ Raccordo tubo d'aspirazione ⑤ Griglie ⑥ Tubo d'aspirazione ⑦ Gabbietta ⑧ Ventose a clips ⑨ Arco d'uscita ⑩ Diffusore a spruzzo.

Sistemare la griglia inferiore con perno distanziatore rivolto verso il basso.

- B** **Versione con cuscinetti filtranti:** Sciacquare tutti i cuscinetti sotto acqua corrente ed inserirli nel contenitore come da disegno: ① 6 x cuscinetti blu per la filtrazione grossolana, ② 1 x cuscinetto bianco per la filtrazione fine e ③ 1 x cuscinetto nero per la filtrazione con carbone, quale ultimo strato superiore.

Il cuscinetto con carbone ha la capacità di adsorbire quelle sostanze nocive che, in filtri di nuova installazione, possono trovarsi disciolte nell'acqua. Dopo circa due settimane di attività, il cuscinetto di carbone dovrebbero essere rimossi.

- B1** **Versione con materiale filtrante:** Riempire il contenitore seguendo questa sequenza: ① EHEIM MECH, ② 1 x cuscinetto blu, quale materiale filtrante grossolano, ③ EHEIM SUBSTRAT^{pro} o SUBSTRAT, ④ 1 x cuscinetto bianco, quale materiale filtrante fine, ⑤ 1 x cuscinetto di carbone, quale ultimo strato superiore.

Dopo circa due settimane di attività, il cuscinetto di carbone dovrebbero essere rimossi.

Installazione

- C** Inserire la testata della pompa e controllare che la guarnizione sia perfettamente in sede. Chiudere i morsetti.
- D** Collocare il filtro sotto l'acquario o almeno sotto il livello della superficie dell'acqua.
- E/F** Montare il diffusore a spruzzo in base al disegno ① o ②. Collegare il tubo di aspirazione e la gabbietta (fig. A) e fissarli ad una delle pareti della vasca con 2 ventose. Attaccare ora i tubi flessibili al filtro: il tubo di aspirazione al bocchettone di entrata inferiore e il tubo di mandata alla testata della pompa.
- G** Bloccare i tubi mediante la boccola filettata.

Messa in esercizio

- H** Ci sono 3 modi per innescare il filtro. 1) con la peretta aspirante (n. ord. EHEIM 4003540), 2) con il SET 1 installazione (fig. H1), oppure aspirando dal tubo di mandata. Infine, collegare il tubo flessibile a pressione con arco d'uscita al tubo spruzzatore e azionare il filtro mediante la spina di rete.

Quando il filtro è pieno d'acqua si può collegare la pompa; per alcuni secondi, mentre fuoriescono le bollicine d'aria si potrebbe rilevare un leggero rumore della pompa (ciò è del tutto normale). Inserire il terminale nella parte finale del diffusore a spruzzo solo dopo che sono fuoriuscite tutte le bollicine.

Importante: quando i materiali filtranti necessitano di manutenzione e occorre rimuovere il filtro dall'acquario, si consiglia di tenere conto dei seguenti punti:

- 1) prima di ricollegare il filtro all'acquario accertarsi che non contenga acqua
- 2) il tubo di mandata collegato al diffusore a spruzzo deve essere privo di acqua e l'eventuale rubinetto aperto
- 3) dopo aver eseguito i collegamenti, aprire il rubinetto del tubo d'aspirazione (che ospita l'innescò automatico). A questo punto l'acqua entra nel filtro espellendo tutta l'aria dal diffusore a spruzzo, elimina blocchi causati dall'aria ed assicura un perfetto innescò.

Manutenzione

- I** Disinserire la spina. Aprire il coperchio della testata della pompa e togliere gli elementi della pompa come da disegno. Servendosi di un cacciavite, estrarre l'inserito del canale di raffreddamento (fig. I). Pulire tutti gli elementi servendosi dello scovolo n. ord. 4009550 e reinserirli successivamente nello stesso ordine.

Suggerimento: controllare periodicamente il corretto fissaggio dei tubi flessibili.

Avvertenza: per un ineccepibile avviamento della pompa, le assi nella boccola e le alette devono assolutamente ruotare liberamente.

Filtro	Cuscinetti: blu 2x	bianco fine 3x	carbone 3x	MECH	SUBSTRAT ^{pro}
2215	2616151	2616155	2628150	2507051 (1 l)	2510051 (1 l) 2510101 (2 l)
2217	2616171	2616175	2628170	2507751 (5 l)	2510751 (5 l)

Español

EHEIM

Muchas gracias

por la compra de su nuevo filtro exterior EHEIM *classic*. Este filtro ofrece unas óptimas prestaciones y una máxima fiabilidad y eficacia.

Advertencias de seguridad





Utilizar exclusivamente en espacios cerrados. Para aplicaciones en acuariofilia.

 Antes de introducir la mano en el agua del acuario, desenchufar todos los aparatos eléctricos que se encuentren en el agua.

 No se puede cambiar el cable de conexión del aparato. Si se estropeara el cable, no podrá utilizarse más el aparato. En tal caso, diríjase a su comercio especializado o al servicio de atención al cliente de EHEIM.

 Este aparato no está pensado para las personas (incluidos los niños) que tengan mermadas sus capacidades físicas, sensoriales o mentales ni debe ser utilizado por personas que carezcan de la experiencia y/o los conocimientos necesarios, a no ser que estas personas sean supervisadas por un responsable de seguridad o recibieron las instrucciones necesarias para utilizar el aparato. Vigile a los niños para evitar que jueguen con este aparato.

 20 cm  Nota: En estos aparatos, los campos magnéticos pueden causar fallos o daños electrónicos y mecánicos. Lo antedicho también rige para marcapasos. Las distancias necesarias de seguridad deben consultarse en los manuales de dichos aparatos médicos.

 Atención: Peligro de aplastamiento en trabajos de mantenimiento por altas fuerzas magnéticas.

 Por su propia seguridad se recomienda dejar que cuelgue el cable para evitar que pueda gotear el agua a lo largo del mismo hasta llegar a la caja de enchufe.

Si se emplea una caja de distribución, ésta deberá estar situada por encima de la toma de corriente del filtro.

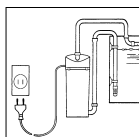

 Como en el proceso de elaboración de las maderas se utilizan una multitud de barnices y agentes de abrillantado, los soportes del aparato pueden originar marcas o huellas visibles sobre muebles o suelos de parquet a causa de las reacciones químicas que pueden producirse. Por esta razón se aconseja colocar el aparato sobre superficies de madera sólo si éstas están provistas de una protección adecuada.

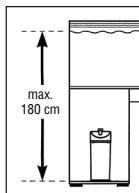

 Para obtener una óptima seguridad de funcionamiento, la máxima distancia entre la superficie del agua y el fondo del filtro no deberá ser superior a 180 cm.

 Atención: El filtro sólo debe ser instalado en vertical.

 Tener en cuenta las medidas de precaución al manipular elementos constructivos susceptibles de descarga electrostática.

 No limpiar el aparato ni sus componentes en un lavavajillas. ¡No es resistente al lavavajillas!

 No tire este producto a la basura doméstica normal. Llévelo a su punto local de eliminación de residuos.

El producto está aprobado según las prescripciones y directrices nacionales de cada país y cumple las normas de la UE.



Filtro exterior 2215/2217

Funcionamiento

- A ① Cabezal de la bomba ② Recipiente del filtro ③ Racor de empalme, lado de presión ④ Racor de empalme, lado de aspiración ⑤ Rejilla ⑥ Tubo de aspiración ⑦ Alcachofa ⑧ Ventosas con clips ⑨ Arco de salida ⑩ Tubo de boquilla.

Colocar la rejilla inferior con los pivotes de separación hacia abajo.

- B** Versión con almohadilla filtrantes: Enjuagar un poco con agua corriente todas las almohadillas filtrantes y colocarlas en el recipiente del filtro tal y como indica la ilustración: ① 6 almohadillas de esponja azules, ② 1 almohadilla fina de algodón blanca y ③ , en la parte superior, colocar una almohadilla fina de carbón negra.

La almohadilla de carbón se encarga de la adsorción de sustancias nocivas que se hayan podido desprender al montar de nuevo el filtro. Después de unas dos semanas de funcionamiento, deberá retirarse la almohadilla de carbón.

- B1 Versión con materiales filtrantes:** Llenar el recipiente del filtro en el orden siguiente: ① EHEIM MECH, ② almohadilla de esponja azul, ③ EHEIM SUBSTRAT^{pro} o SUBSTRAT, ④ almohadilla fina de algodón blanca, ⑤ almohadilla fina de carbón negra en la parte superior. Después de unas dos semanas de funcionamiento, deberá retirarse la almohadilla de carbón.

Montaje

- C** Colocar la cabeza de la bomba y comprobar que el anillo de junta esté metido correctamente en su guía. Cerrar los clips.
- D** Colocar el filtro debajo del acuario o al menos debajo del nivel del agua.
- E/F** Montar el tubo de boquilla o salida según el plano ① o ②. Enlazar el tubo de aspiración y la alcachofa (figura **A**) y sujetar a la pared del acuario con dos ventosas y realizar las conexiones con tubo flexible al filtro: el lado de aspiración en el pivote inferior de entrada, lado de presión o salida en el cabezal de la bomba.
- G** Asegurar los tubos flexibles con la tuerca de presión.

Puesta en servicio

- H** Existen 3 formas de cebar un filtro: 1) Con una pera de cebado (nº. de ref. 4003540), 2) Con el KIT de instalación 1 EHEIM (Ver esquema **H1**). 3) Aspirando por el tubo de expulsión. Conecte después el tubo flexible con el arco de salida y el tubo de toberas, y enchufe el conector de red del filtro.

El motor puede ser puesto en marcha con el filtro lleno de agua y, un ligero ruido, provocado por el aire restante en la cubeta puede oírse mientras este sale del filtro (fenómeno normal). No poner en su lugar el tapón en la extremidad de la varilla de salida hasta que la totalidad del aire salga.

Importante: Cuando sea necesario limpiar las masas filtrantes y el filtro debe ser retirado del acuario, tenga en cuenta los puntos siguientes:

- 1) El filtro no debe rellenarse de agua hasta que lo vuelvan a llevar al acuario.
- 2) El tubo de expulsión debe ser purgado y las llaves de paso (opcionales) abiertas.
- 3) Después de que estas recomendaciones hayan sido efectuadas, las llaves de lado de aspiración pueden ser abiertas y el agua circulará por el filtro expulsando el aire por la varilla de salida asegurando un cebado perfecto.

Mantenimiento

- I Desenchufar el filtro de la corriente. Soltar el bloqueo del cabezal de la bomba y quitar las piezas de la bomba según el plano. Apalancar el suplemento del canal de refrigeración con un destornillador (fig. I). Limpiar todas las piezas y el alojamiento de la turbina con cepillo de limpieza (EHEIM 4009550) y volver a continuación a montar en orden inverso.

Aviso: Controlar las conexiones de las mangueras durante períodos de tiempo regulares.

Atención: Los ejes del cuerpo de articulación y la aleta de la bomba situada encima deben girar fácilmente para que la bomba arranque perfectamente.

Filtro	almohad.: esponja 2x	algodón 3x	carbón 3x	MECH	SUBSTRAT ^{pro}
2215	2616151	2616155	2628150	2507051 (1 l)	2510051 (1 l) 2510101 (2 l)
2217	2616171	2616175	2628170	2507751 (5 l)	2510751 (5 l)

Português

EHEIM

Muito obrigado

por ter comprado o seu novo filtro exterior EHEIM *classic*. Ele oferece-lhe uma performance ideal, assim como a máxima confiança e eficácia.

Instruções de segurança



Utilizar só em interiores e exclusivamente em aquarofilia.



Antes de introduzir a mão na água do aquário, desligar todos os aparelhos eléctricos da corrente. Por norma, deve-se desligar o filtro da rede eléctrica antes de o abrir.



O cabo de conexão do aparelho não pode ser substituído. Caso esteja danificado, o aparelho não pode ser utilizado. Dirija-se à sua loja especializada ou à filial de assistência técnica da EHEIM.



Este aparelho não foi concebido para ser utilizado por pessoas (inclusive crianças) com capacidades físicas, sensoriais ou intelectuais limitadas ou sem experiência e/ou conhecimentos correspondentes, a não ser que sejam acompanhadas por uma pessoa responsável pela segurança ou que tenham recebido instruções desta sobre como utilizar o aparelho. Há que vigiar as crianças para garantir que não brincam com este aparelho.



20 cm



Nestes aparelhos os campos magnéticos podem provocar avarias ou danos no sistema electrónico e mecânico. Isto também se aplica aos portadores de Pacemakers. As distâncias de segurança exigidas podem ser consultadas nos manuais destes aparelhos medicinais.



Durante os trabalhos de manutenção existe perigo de esmagamento dos dedos devido à grandes forças magnéticas.



Para a sua própria segurança, recomenda-se formar um laço com o cabo de conexão à corrente eléctrica que evita que a água escorra pelo cabo até à tomada. Ao usar uma extensão, esta deve ser colocada acima da conexão do filtro à rede eléctrica.



Uma vez que no tratamento da madeira são utilizadas diversas tintas e vernizes, os pés do aparelho podem

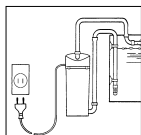

deixar marcas visíveis nos móveis e no parquet dos pavimentos devido a uma reacção química. Por isso, o aparelho não deveria ser colocado sobre superfícies de madeira sem protecção nos pés.



Para que se possa conseguir uma segurança funcional ideal, a distância máx. entre a superfície da água e o fundo do filtro deve ser de 180 cm.



Atenção: O filtro deverá trabalhar sempre na posição direita.



Respeitar as medidas de segurança ao lidar com elementos de construção que acarretem perigo de descarga electrostática.



Não pôr o aparelho – ou partes do aparelho – na máquina de lavar louça. Não lavável na máquina!



Não eliminar este produto com o lixo doméstico normal. Entregá-lo no posto de recolha de lixo especial da sua área.

Este produto foi homologado conforme as respectivas leis e regulamentos nacionais e atende as exigências das normas da U.E.

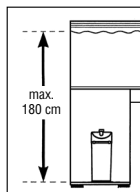

Filtro exterior 2215/2217

Funcionamento

- A** ① Bomba ② Cuba do filtro ③ Ligação do tubo de descarga ④ Ligação do tubo de carga ⑤ Grelhas ⑥ Tubo de carga ⑦ Crivo ⑧ Ventosas com clips ⑨ Arco de descarga ⑩ Tubo perfurado de descarga.

Colocar a grelha no fundo da cuba com os pernes para baixo.

- B** Modelo com almofadas: Lavar todas as almofadas com água da torneira e colocá-las na cuba do filtro, conforme indicado no desenho: **a** 6 almofadas de esponja azuis, **b** 1 almofada de algodão branca e **c** 1 almofada de carvão preta como almofada superior.

A almofada de carvão serve para adsorver substâncias nocivas, eventualmente existentes após instalação de um novo filtro. A almofada de carvão deverá ser retirada após um período de funcionamento de, aproximadamente, duas semanas.

- B1** **Modelo com materiais filtrantes:** Encher a cuba do filtro da forma seguinte: **a** EHEIM MECH, **b** almofada de esponja azul, **c** EHEIM SUBSTRAT^{pro} o SUBSTRAT, **d** almofada de algodão branco, **e** almofada de carvão preta como almofada superior.

A almofada de carvão deverá ser retirada após um período de funcionamento de, aproximadamente, duas semanas.

Montagem

- C** Montar a cabeça da bomba e assegurar que a vedação esteja correctamente encaixada na guia. Fechar os clips.
- D** Colocar o filtro de preferência abaixo do aquário ou no mínimo abaixo do nível da água do aquário.
- E/F** Montar o tubo perfurado de descarga segundo o desenho **1** ou **2**.

Ajustar o crivo ao tubo de carga (desenho **A**) e fixá-lo à parede do aquário com a ajuda de 2 ventosas.

Proceder à união dos tubos com o filtro: o tubo de carga é unido em baixo à saída do filtro, o tubo de descarga é ligado por sua vez à saída existente na cabeça da bomba.

G Assegurar a fixação dos tubos pelas porcas de segurança.

Colocação em serviço

H Existem 3 maneiras para começar a pôr o filtro a trabalhar. 1) Com o bolbo de arranque (nº 4003540), com o conjunto „Installation SET 1“ EHEIM (ver **H1**) ou aspirando a mangueira de pressão.

A seguir, unir a mangueira de pressão com o tubo de saída e o tubo de jacto, e ligar o filtro através da ficha de alimentação.

A bomba pode ser ligada quando o filtro estiver cheio de água, e, por um curto espaço de tempo, enquanto o ar aprisionado estiver a ser expelido do meio filtrante, a bomba efectuará um barulho (isto é normal).

Coloque a tampa na extremidade do tubo perfurado de descarga depois de todas as bolhas de ar terem desaparecido.

Importante: Quando, o meio filtrante necessitar de ser limpo e o filtro, for removido do aquário, tenha em atenção os seguintes pontos:

- 1) O filtro não deve conter água quando voltar a ser ligado ao aquário.
- 2) A mangueira de pressão para o tubo perfurado de descarga deve estar sem água e a tampa (se estiver ajustada) deve estar aberta.
- 3) Depois das ligações estarem efectuadas a tampa do lado da sucção pode ser aberta (a que suporta o sifão).

A água fluirá para o filtro expelindo todo o ar pelo tubo perfurado de descarga, eliminando as bolhas de ar, assegurando desta forma um início perfeito.

Manutenção

I Desligar a ficha do filtro da corrente eléctrica. Soltar os grampos que prendem a cabeça da bomba e retirar as peças da mesma, como indica o desenho. Retirar com a ajuda de uma chave de parafusos o canal de refrigeração (desenho **I**).

Limpar todas as peças com a ajuda de um escovilhão para corpo de bomba (nº 4009550) e voltar a montá-las pela mesma ordem.

Aviso: Todas as ligações de mangueira deverão ser revistas regularmente, de modo a preservar uma perfeita união.

Atenção: O eixo de porcelana e as pás da turbina da bomba devem girar facilmente a fim de assegurar o funcionamento correcto da bomba.

Filtro	almof.: de esponja 2x	de algodão 3x	de carvão 3x	MECH	SUBSTRAT ^{pro}
2215	2616151	2616155	2628150	2507051 (1 l)	2510051 (1 l) 2510101 (2 l)
2217	2616171	2616175	2628170	2507751 (5 l)	2510751 (5 l)

Ευχαριστούμε πολύ

για την αγορά του καινούριου σας εξωτερικού φίλτρου EHEIM *classic*. Σας παρέχει βέλτιστη απόδοση με ύψιστη αξιοπιστία και μέγιστη αποτελεσματικότητα.

Υποδείξεις ασφαλείας



Για χρήση σε εσωτερικούς χώρους μόνο. Για εφαρμογές ενυδρείων.



Πριν βάλετε το χέρι σας στο νερό του ενυδρείου, βεβαιωθείτε ότι καμμία από τις ηλεκτρικές εγκαταστάσεις του ενυδρείου δεν είναι συνδεδεμένη με την ηλεκτρική παροχή.



Το καλώδιο ηλεκτρικής παροχής της συσκευής δεν αντικαθίσταται. Εάν υποστεί ζημιά, τότε η συσκευή δε μπορεί πλέον να χρησιμοποιείται. Επικοινωνήστε με τον εξειδικευμένο αντιπρόσωπο του Τεχνικού Κέντρου της EHEIM.



Αυτή η συσκευή δεν προβλέπεται για να χρησιμοποιείται από άτομα (συμπριλαμβανομένων παιδιών) μ' προρισμένες σωματικές, αισθητήριες ή διανοητικές ικανότητες ή μ' έλλι"η πύρας ή/και έλλι"η γνώσων, κτός αν πιβλέπονται από αρμόδιο για την ασφάλιά τους άτομο ή έλαβαν οδηγίς από το άτομο αυτό σχτικά μ' τη χρήση της συσκευή. Τα παιδιά θα πρέπι να πιβλέπονται ώστ να διασφαλίζται το γγονός ότι δεν παίζουμ μ' τη συσκευή.



20 cm Μ' αυτές τις συσκευες είναι δυνατό μαγνητικά πεδία να προκαλέσουμ ηλεκτρονικές ή μηχανικές υσλειτουργίες ή ζημίες. Αυτό ισχύει επίσης για καρδιακούς βηματοδότες. Τις απαιτούμενες αποστάσεις ασφαλείας τις βρίσκετε στα εγχειρίδια αυτών των ιατρικών συσκευών.



Σε περιπτώσεις εργασιών συντήρησης υπάρχει κίνδυνος σύνθλιψης των δαχτύλων εξαιτίας των μεγάλων μαγνητικών δυνάμεων.



Για τη δική σας ασφάλεια, συνιστούμε να διατηρείτε το καλώδιο ηλεκτρικής παροχής χαλαρωμένο, ώστε ενδεχόμενη διαρροή νερού στο καλώδιο να στάζει στο μέσο χωρίς ποτέ να φτάνει στο ρευματολήπτη. Εάν για την παροχή χρησιμοποιείτε πολύμπριζο, αυτό θα πρέπει να τοποθετείται πάνω από τις ηλεκτρικές συνδέσεις του φίλτρου.

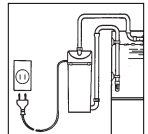

Επειδή χρησιμοποιήθηκαν διάφορα βερνίκια και στιλβώματα κατά την επεξεργασία του ξύλου, είναι δυνατό τα πόδια της συσκευής εξαιτίας χημικής αντίδρασης να αφήσουμ ορατά σημάδια σε έπιπλα ή σε παρκέτα. Γι αυτό το λόγο δεν θα πρέπει η συσκευή να τοποθετείται χωρίς προστασία πάνω σε ξύλινες επιφανείες.

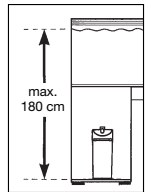

Για να πετύχετε βέλτιστη ασφάλεια λειτουργίας, επιτρέπεται μεταξύ της επιφάνειας του νερού και της βάσης του φίλτρου να βρίσκονται κατά μέγ. 180 cm.



Προσοχή: Λειτουργίτ το φίλτρο αποκλιστικά όρθια τοποθτηλένο.



Τηρείτε τα προληπτικά μέτρα κατά το χειρισμό δομικών στοιχείων, τα οποία είναι επικίνδυνα αποφόρτισης ηλεκτροστατικού φορτίου.



Μην πλένετε τη συσκευή - ή εξαρτήματα αυτής - σε πλυντήριο πιάτων. Ακατάλληλο για πλυντήριο πιάτων!



Αυτό το προϊόν δεν πιτρέπται να αποσύρται στα οικιακά απορρίμματα. Η απόσυρσή του πρέπι να γίνται στα τοπικά σημία διάθσης ιδικών απορριμμάτων.

Το προϊόν έχει ελεγχθεί με βάση τις εκάστοτε εθνικές προδιαγραφές και τους κανονισμούς και ανταποκρίνεται στα πρότυπα της ΕΕ.



Εξωτερικό φίλτρο 2215 / 2217

Λειτουργία

- A** ① κεφαλή αντλίας ② δοχείο φίλτρου ③ σύνδεση εύκαμπτου σωλήνα, πλευρά πίεσης ④ σύνδεση εύκαμπτου σωλήνα, πλευρά αναρρόφησης ⑤ σχάρες ⑥ σωλήνας αναρρόφησης ⑦ καλάθι φίλτρου ⑧ βεντούζα με αναβολέα στερέωσης ⑨ τόξο εξόδου ⑩ σωλήνας ακροφυσίου.

Τοποθετήστε την κάτω σχάρα με το στήριγμα προς τα κάτω.

- B** **Έκδοση με μάκτρα φίλτρου:** Ξεπλύνετε όλα τα μάκτρα φίλτρων με τρέχον νερό και τοποθετήστε τα σύμφωνα με την απεικόνιση στο ένθετο φίλτρου: ③ 6 μπλε διηθητικούς σπόγγους, ④ 1 λευκή βάτα φίλτρου και ⑤ 1 μαύρη ανθρακική βάτα σαν άνω μάκτρο.

Η ανθρακική βάτα αποσκοπεί στην απορρόφηση πιθανών αιωρούμενων επιβλαβών ουσιών κατά την εγκατάσταση του φίλτρου. Μετά από έναν χρόνο λειτουργίας περ. 2 εβδομάδων η ανθρακική βάτα πρέπει να αφαιρεθεί πάλι.

- B1** **Έκδοση με διηθητικά μέσα:** Ξεπλύνετε όλα τα μάκτρα φίλτρων και τα παρακείμενα χύμα υλικά διήθησης με τρέχον νερό. Γεμίστε το δοχείο φίλτρου με την ακόλουθη σειρά: ③ κεραμικά σωληνάκια EHEIM MECH σαν κάτω στρώση, ④ μπλε διηθητικό σπόγγος, ⑤ EHEIM SUBSTRAT_{pro} ή SUBSTRAT, ⑥ λευκή βάτα φίλτρου ⑦ μαύρη ανθρακική βάτα σαν άνω μάκτρο.

Μετά από έναν χρόνο λειτουργίας περ. 2 εβδομάδων η ανθρακική βάτα πρέπει να αφαιρεθεί πάλι.

Εγκατάσταση

- C** Ελέγξτε, εάν ο στεγανοποιητικός δακτύλιος στην κεφαλή αντλίας έχει στερεωθεί στην γι' αυτόν προβλεπόμενη εγκοπή. Τοποθετήστε την κεφαλή αντλίας και κλείστε τα κλιπ.
- D** Τοποθετήστε το φίλτρο κάτω από το ενυδρείο, τουλάχιστον όμως κάτω από την στάθμη επιφάνειας του νερού.
- E/F** Συναρμολογήστε το σωλήνα ακροφυσίου όπως φαίνεται στο σχέδιο ① ή ②. Συναρμολογήστε το σωλήνα αναρρόφησης με το καλάθι φίλτρου (βλέπε εικόνα **A**), σταθεροποιήστε τα με 2 βεντούζες στο τοίχωμα του ενυδρείου και αποκαταστήστε τις συνδέσεις των εύκαμπτων σωλήνων προς το φίλτρο: πλευρά αναρρόφησης στο κάτω στόμιο εισροής, πλευρά πίεσης στην κεφαλή αντλίας.
- G** Ασφαλίστε τους εύκαμπτους σωλήνες με περικόχλια-ρακόρ στη σύνδεση εύκαμπτου σωλήνα του φίλτρου ή στους πρωτύτερα σε αυτήν συναρμολογημένους διπλούς κρουνοίς αντίστοιχα.

Θέση σε λειτουργία

- H** Αποκαταστήστε την κυκλοφορία του νερού με τον αναρροφητή EHEIM (αρ. παραγγ. 4003540), το σετ εγκατάστασης 1 της EHEIM (βλέπε **H1**) ή με αναρρόφηση από την πλευρά πίεσης, ώσπου να γεμίσει το φίλτρο από μόνο του με νερό.

Στη συνέχεια συνδέστε τον εύκαμπτο σωλήνα πίεσης με τον κεκαμμένο σωλήνα εκροής και το σωλήνα ακροφυσίου και ενεργοποιήστε το φίλτρο μέσω του φινς παροχής ρεύματος. (Ένας θόρυβος εκκίνησης της αντλίας διάρκειας 0,5 – 3 δευτερολέπτων είναι φυσιολογικός.)

Τοποθετήστε το πώμα φραγής στο σωλήνα ακροφυσίου μόνο εφόσον δε βρίσκονται πια φυσαλίδες στο ρεύμα νερού.

Περιποίηση και συντήρηση

- I Τραβήξτε το φινς παροχής ρεύματος και αφαιρέστε την κεφαλή αντλίας. Λύστε την ασφάλεια στην κεφαλή αντλία και βγάλτε τα εξαρτήματα της αντλίας σύμφωνα με το σχέδιο. Καθαρίστε όλα τα εξαρτήματα με μια βούρτσα για θάλαμο αντλίας της EHEIM (αρ. παραγγ. 4009500) και στη συνέχεια συναρμολογήστε τα ξανά με την ίδια σειρά.

Υπόδειξη: Ελέγξτε όλες τις συνδέσεις εύκαμπτων σωλήνων σε τακτά χρονικά διαστήματα ως προς τη σωστή εφαρμογή τους.

Προσοχή: Ο άξονας στο σώμα έδρασης και το πτερύγιο αντλίας που είναι τοποθετημένο σε αυτό πρέπει να κινείται με απόλυτη ευκολία, για να μπορέσει να εκκινήσει άψογα η αντλία.

Φίλτρο	Διηθητικός σπόγγος 2x	Βάτα φίλτρου 3x	Ανθρακική βάτα 3x	MECH	SUBSTRAT ^{pro}
2215	2616151	2616155	2628150	2507051 (1 l)	2510051 (1 l) 2510101 (2 l)
2217	2616171	2616175	2628170	2507751 (5 l)	2510751 (5 l)

Česky

EHEIM

Děkujeme Vám,

že jste si zakoupili nový vnější filtr EHEIM *classic*. Tento produkt Vám poskytne optimální výkon při maximální spolehlivosti a nejvyšší účinnosti.

Bezpečnostní pokyny



Výhradně k použití v místnosti. Pro akvarijní účely.



Při údržbě a čištění je nutno všechny elektrické spotřebiče, které jsou ve vodě, odpojit od sítě. Před otevřením filtru zařízení vždy odpojte od elektrické sítě.



Přípojnou šňůru tohoto spotřebiče nelze nahradit. Poškodili se přívod, nesmí se spotřebič používat. Nikdy nenoste čerpadlo za šňůru ani ji nelámejte. obraťte se na svého specializovaného prodejce nebo na servis společnosti EHEIM.



Tento přístroj není určen k tomu, aby jej používaly osoby (včetně dětí) s omezenými fyzickými, senzoryckými či duševními schopnostmi anebo s nedostatečnými ušenostmi a/nebo nedostatečnými vědomostmi. To je možné pouze za přímého dohledu osoby zodpovědné za bezpečnost anebo po instrukci takovouto osobou, jak přístroj používat. Dávejte pozor na děti, aby si s přístrojem nehrály.



20 cm





V důsledku magnetického pole z těchto přístrojů může docházet k elektronickým nebo mechanickým poruchám či poškození jiných přístrojů. To platí i pro kardiostimulátory. Potřebné vzdálenosti zjistíte z příruček k takovým lékařským přístrojům.



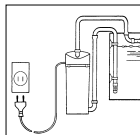

Při údržbě buďte pozorní – vysoké magnetické síly Vám mohou způsobit pohmoždění prstů.

 Pro Vaši vlastní bezpečnost doporučujeme na kabelu síťového zapojení vytvořit smyčku, abyste zamezili průniku vody podél kabelu do elektrické zásuvky. Pokud používáte rozdvojku, musí být umístěna v horní části připojení filtru k síti.

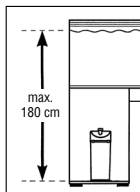

 Protože se při zpracování dřeva používají různé laky a politory, mohou nohy přístroje v důsledku chemické reakce zanechat na nábytku a parketových podlahách viditelné stopy. Proto byste přístroj nikdy neměli stavět na dřevěné povrchy bez ochranné podložky.



 Při výběru stanoviště pro přístroj dodržujte předepsaný výškový odstup. Abyste docílili optimální funkčnosti, smí být vzdálenost mezi hladinou vody a filtrovaným dnem max. 180 cm.

 Pozor: filtr provozujte zásadně a pouze v rovné, stojaté poloze.

 Dbejte bezpečnostních opatření manipulaci s konstrukčními prvky, u kterých hrozí elektrostatický výboj.

 Přístroj ani jeho části nemyjte v myčce. Ani přístroj ani jeho části nejsou odolné proti vlivům mytí v myčce.

 Tento produkt nevyhazujte do normálního domovního odpadu. Odevzdejte jej do místní sběrný resp. do místa pro likvidaci odpadu.

Výrobek je schválen podle platných národních předpisů a směrnic a odpovídá normám EU.



Vnější filtr 2215 / 2217

Funkce

A ① hlava čerpadla ② filtrační nádoba ③ přípojka pro hadici na výtlačné straně ④ přípojka pro hadici na sací straně ⑤ ochranná mřížka ⑥ sací trubice ⑦ filtrační koš ⑧ přísavky s úchyty ⑨ vypouštěcí oblouk ⑩ výstupní trubice s tryskou.

Spodní ochrannou mřížku vložte distančními čepy směrem dolů.

B Provedení s filtračními vložkami: Všechny filtrační vložky opatrně propláchněte pod tekoucí vodou a podle nákresu vložte do filtračního modulu: a) 6 x modrá filtrační houba, b) 1 x bílý filtrační fleece a c) 1 x černý uhlíkový fleece jako vrchní vložku.

Uhlíkový fleece slouží k adsorpci škodlivin, k jejichž uvolnění může při instalaci nového filtru docházet. Po cca 2 týdnech záběhového provozu by se uhlí mělo zase vyjmout.

B1 Provedení s filtračními médii: Všechny filtrační vložky a volně přiložený filtrační materiál propláchněte pod tekoucí vodou. Filtrační modul naplňte v tomto pořadí: a) keramické trubičky EHEIM MECH jako nejspodnější vrstvu, b) modrou filtrační houbu, c) EHEIM SUBSTRAT^{pro} nebo SUBSTRAT, d) bílý filtrační fleece, e) černý uhlíkový fleece jako vrchní vložku. Po cca 2 týdnech záběhového provozu uhlíkový fleece zase vyjměte.

Instalace

C Zkontrolujte, zda je těsnicí kroužek v hlavě čerpadla zařazován v příslušné drážce. Nasaďte hlavu čerpadla a sepněte klipsy.

- D** Filtr umístěte pod akvárium – minimálně pod hladinu vody.
- E/F** Podle nákresu **1** nebo **2** přimontujte výstupní trubici s tryskou. Smontujte sací trubici a filtrační koš (viz obr. **A**), pomocí 2 přísavek připevněte ke stěně nádrže a připojte hadice k filtru: sací stranu k dolnímu vtokovému hrdlu, výtlačnou stranu k hlavě čerpadla.
- G** Hadice zajistěte převlečnými maticemi, a sice na hadicové přípojce filtru resp. na dvojítech kohoutech přimontovaných před ní.

Uvedení do provozu

- H** Pomocí sacího přístroje EHEIM (obj. č. 4003540), instalačního setu EHEIM 1 (viz **H1**) nebo nasáním vody ústy na výtlačné straně vytvořte koloběh vody, a počkejte, dokud se filtr samočinně nenaplní vodou.

Následně spojit tlakovou hadici s výstupným obloukem a tryskovou trubičkou a filtr zapnout nad síťovou zástrčkou (rozběhový šum čerpadla 0,5 – 3 sekundy je běžný). Výstupní trubici uzavřete zátkou teprve, když se v proudu vody již nebudou objevovat žádné vzduchové bublinky.

Ošetřování a údržba

- I** Vytahněte zástrčku ze sítě a sejměte hlavu čerpadla. Povolte uzavírací mechanismus na hlavě čerpadla a podle nákresu vyjměte jednotlivé díly čerpadla. Všechny součástky vyčistěte čisticím kartáčkem EHEIM na čerpadlové komory (obj. č. 4009550), a poté ve stejném pořadí opět smontujte.

Upozornění: V pravidelných časových intervalech kontrolujte, zda jsou kompletní hadicové spoje správně upevněny.

Pozor: Osou v tělese ložiska – a na ní nasazenou vrtulkou – musí být možno naprosto lehce pohybovat, aby se čerpadlo bez problémů rozběhlo.

Filtr	filtrační houba 2x	filtrační fleece 3x	uhlíkový fleece 3x	MECH	SUBSTRAT _{pro}
2215	2616151	2616155	2628150	2507051 (1 l)	2510051 (1 l) 2510101 (2 l)
2217	2616171	2616175	2628170	2507751 (5 l)	2510751 (5 l)

Magyar

EHEIM

Köszönjük,

hogy megvásárolta az EHEIM *classic* külszűrőt. Optimális teljesítményt nyújt kiváló megbízhatóság és nagyfokú hatékonyság mellett.

Biztonsági tudnivalók



Csak beltéri használatra. Akvarisztikai használatra.





Karbantartási és tisztítási munkák során a vízben lévő valamennyi elektromos készüléket a hálózatról le kell választani.





A készülék hálózati csatlakozó vezetékét nem lehet más vezetékkel helyettesíteni. A vezeték meghibásodása esetén a készüléket már nem szabad használni. Forduljon szakkereskedőjéhez vagy az EHEIM szervizéhez.

 A készülék nem alkalmas korlátozott fizikai, érzékszervi vagy szellemi képességekkel rendelkező (ide értve a gyermekeket is), vagy kellő tapasztalattal és/vagy tudással nem rendelkező személyek által történő használatra, kivéve, ha ezeket a személyeket egy a biztonságukért felelős személy felügyeli, vagy tőle a készülék használatának mikéntjére vonatkozó utasításokat kapnak. A gyermekeket felügyelet alatt kell tartani, hogy a készülékkel ne játszhassanak.

 20 cm  Az ilyen készülékekben ébredő mágneses tér üzemzavart okozhat, sőt megongálhatja a közelében üzemelő elektronikát vagy mechanikát. Ez a szívritmus-szabályozókra is vonatkozik. A gyógyászati segédeszközökhez mellékelt kézikönyvek tartalmazzák a betartandó biztonsági távolságokra vonatkozó adatokat.

 Legyen óvatos, mert a karbantartás során a nagy mágneses erők következtében könnyen becsípheti az ujját.

 Saját biztonsága érdekében ajánlatos a hálózati vezetéken egy csöpögőhurkot képezni, amely megakadályozza, hogy az esetleg a kábel mentén folyó víz a konnektorba jusson. Ha elosztókonnektort használ, akkor azt a szűrő hálózati csatlakozója fölé kell helyeznie.

 A faiparban sok különféle lakkot és politúrát alkalmaznak, előfordulhat tehát, hogy a készüléklábak – vegyi reakció következtében – nyomot hagynak a bútoron vagy a parketán. Ezért javasoljuk, hogy tegyen a lábak alá valamilyen védőanyagot.

 A készüléket úgy kell telepíteni, hogy meglegyen az előírt szintkülönbség. A hatásfok akkor lesz a legjobb, ha a víz felszíne és a szűrőfenék közötti távolság nem haladja meg a 180 cm-t.

 Figyelem: A szűrőt kizárólag függőleges helyzetben üzemeltesse.

 Az elektrosztatikus feltöltésre hajlamos komponenseknél be kell tartani az óvórendszabályokat.

 A készüléket – vagy annak részeit – nem szabad mosogatógépben tisztítani. A mosogatógép károkat okozhat benne!

 A termék szokványos háztartási hulladékkal együtt nem ártalmatlanítható. Ártalmatlanítsa a helyi hulladékkezelővel.

A terméket a mindenkori nemzeti előírások és irányelvek szerint engedélyezték, és az Európai Unió szabványainak megfelel.



Külszűrő 2215 / 2217

Működés

A ① Szivattyúfej ② Szűrőedény ③ Nyomó oldali tömlőcsatlakozó
④ Szívó oldali tömlőcsatlakozó ⑤ Rácsos tárcsa ⑥ Szívócső
⑦ Szűrőkosár ⑧ Szívó szorítókengyellel ⑨ Kiömlőív ⑩ Fúvócső.

Helyezze be alulra az alsó rácsos tárcsát távtartó csapokkal.

B Szűrőlappal ellátott kivitel: mossa enyhén ki az összes szűrőlapot folyó víz alatt és az ábrának megfelelően helyezze be őket a szűrőedénybe: **a** 6 x kék szűrőszivacs, **b** 1 x fehér szűrőgyapot **c** 1 x fekete szennygyapot, mint felső lap.

A szennygyapot az esetlegesen jelenlevő oldott káros anyagok elnyelésére szolgál az szűrő új felszerelésekor. Kb. 2 hét eltelte után ismét el kell távolítani.

B1 Szűrőközegekkel ellátott kivitel: mossa ki az összes szűrőlapot és

a hozzájuk tartozó összes kiürített szűrőanyagot folyó víz alatt. A szűrőedényt a következő sorrendben kell megtölteni: **a**) EHEIM MECH kerámiaacsovécsek legalsó réteggént, **b**) kék szűrőszivacs, **c**) EHEIM SUBSTRAT^{pro} vagy SUBSTRAT, **d**) fehér szűrőgyapot, **e**) fekete széngyapot legfelső lapként.

A szénlapot kb. 2 hét eltelte után ismét el kell távolítani.

Felszerelés

- C** Vizsgálja meg, hogy a szivattyúfej tömítőgyűrűje a vájatában rögzített állapotban van-e. Tegye a helyére a szivattyúfejet és zárja a rögzítőkapcsokat.
- D** Helyezze el a szűrőt az akvárium alá – de legalább a víztükör szintje alatt.
- E/F** Szerelje fel a fúvócsövet az **1** vagy **2** ábra szerint. Csatlakoztassa egymáshoz a szívócsövet és a szűrőkosarat (lásd **A** ábra), rögzítse 2 tapadókoronggal a medence falához és hozza létre a tömlőcsatlakozásokat a szűrőhöz: szívó oldal az alsó bemenő csonkon, nyomó oldal a szivattyúfejen.
- G** A tömlőket mindig biztosítsa hollandi anyával a szűrő tömlőcsatlakozóján illetve az eléje szerelt kettős csapon.

Üzembe helyezés

- H** Az EHEIM felszívó gömbbel (rend. szám 4003540), az EHEIM InstallationsSET 1-gyel (1. számú felszerelő készlet) (lásd **H1**) vagy a nyomó oldali felszívóval állítsa helyre a víz körforgását, amíg a szűrő magától fel nem telik.

Utána kössük össze a nyomótömlőt a kifolyó csőívvvel és fúvókacsóval és kapcsoljuk be a szűrőt a hálózati csatlakozó bedugásával. (A szivattyú 0,5 – 3 másodpercig tartó indulási zaja normális jelenség.)

Ha a vízáramban már nem figyelhetők meg légbuborékok, akkor elhelyezhetők a záródugók a fúvócsövön.

Karbantartás és ápolás

- I** Húzza ki a hálózati csatlakozót és vegye le a szivattyúfejet. Oldja a szivattyúfej reteszelését és vegye ki a szivattyú alkatrészeit a rajznak megfelelően.

Tisztítsa meg az összes alkatrészt a szivattyúkamra tisztítására való EHEIM tisztítókefével (rend. szám 4009550) és végül ugyanabban a sorrendben rakja vissza őket.

Megjegyzés: Az tömlőcsatlakozások pontos illeszkedését rendszeresen ellenőrizze.















Figyelem: a tengelyeknek – és a rájuk erősített szivattyúlapátoknak – abszolút könnyen kell járniuk a csapágytestben a szivattyú akadálytalan indulása érdekében.

Szűrő	Szűrőszivacs 2x	Szűrőgyapot 3x	Széngyapot 3x	MECH	SUBSTRAT ^{pro}
2215	2616151	2616155	2628150	2507051 (1 l)	2510051 (1 l) 2510101 (2 l)
2217	2616171	2616175	2628170	2507751 (5 l)	2510751 (5 l)

Gratulujemy

nabycia nowego filtra zewnętrznego EHEIM *classic*. On zapewni optymalną wydajność przy najwyższej niezawodności i wysokiej efektywności.

Wskazówki dotyczące bezpieczeństwa

-  Filtr przeznaczony wyłącznie do użytku w pomieszczeniach zamkniętych, do celów akwarystycznych.
-  Przed podjęciem prac konserwacyjnych lub naprawczych odłączyć od sieci wszystkie urządzenia elektryczne znajdujące się w wodzie.
-  Kabela sieciowego urządzenia nie wymienia się. Nie przewiduje się naprawy kabla sieciowego oraz zasilacza. Urządzenie z uszkodzonym kablem nie nadaje się do użytku. Uszkodzony kabel zewnętrzny lub zasilacz należy niezwłocznie wymienić. Skontaktuj się ze sprzedawcą lub najbliższym serwisem EHEIM.
-  Urządzenie nie jest przewidziane do obsługi przez osoby (włącznie z dziećmi) o ograniczonych zdolnościach fizycznych i umysłowych, albo nie posiadających niezbędnego doświadczenia i/lub wiedzy – za wyjątkiem sytuacji, gdy będą one pod nadzorem osoby odpowiedzialnej za bezpieczeństwo lub zostaną odpowiednio przez nią poinstruowane w zakresie prawidłowej obsługi tego urządzenia. Dzieci wymagają nadzorowania, aby upewnić się, że nie bawią się tym urządzeniem.
-   W filtrach tych pola magnetyczne mogą wywoływać zakłócenia elektroniczne lub mechaniczne albo powodować uszkodzenia. Dotyczy to również rozruszników serca. Wymagane odstępstwa bezpieczeństwa podane są w instrukcjach tych urządzeń medycznych.
-  Przy wykonywaniu prac związanych z konserwacją występuje niebezpieczeństwo przygniecenia palców przez duże siły magnetyczne.
-  Dla własnego bezpieczeństwa zalecamy ułożenie przewodu sieciowego w taki sposób, aby utworzyła się pętla poniżej gniazdka sieciowego, z której kapie woda spływająca ewentualnie wzdłuż kabla, chroniąc tym samym gniazdko. W razie użycia rozdzielaczowego gniazdka wtykowego musi ono być umieszczone powyżej przyłącza zasilania sieciowego filtra.
-  W związku z tym, że przy obróbce drewna stosuje się szereg lakierów i politur, stopki mebli mogą pozostawiać na meblach lub na podłogach parkietowych czarne ślady powstałe w wyniku reakcji chemicznych. W związku z tym na powierzchniach drewnianych urządzenia nie należy ustawiać bez podkładki.
-  Dla osiągnięcia optymalnego bezpieczeństwa funkcjonowania odstęp pomiędzy powierzchnią wody i dnem filtra może wynosić maksymalnie 180 cm.
-  Uwaga: Filtr użytkować wyłącznie w pozycji pionowej, na stojąco.
-  Zachować środki ostrożności przy manipulacji z elementami wrażliwymi na wyładowania elektrostatyczne.
-  Urządzenia lub jego elementów nie można myć w zmywarce. Nie przeznaczone do mycia w zmywarkach!
-  Nie wyrzucać tego produktu wraz ze zwykłymi śmieciami domowymi. Urządzenie oddać do lokalnej zbiornicy odpadów.

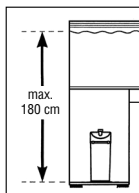
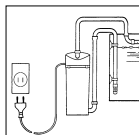

Wyrób jest dopuszczony do obrotu na podstawie zgodności z krajowymi przepisami i odpowiada wytycznym norm UE.



Filtr zewnętrzny 2215 / 2217

Funkcja

- A** ① Głowica pompy ② Kubełek filtra ③ Przyłącze węża na stronie ciśnienia ④ Przyłącze węża strona ssania ⑤ Wkładki sitowe ⑥ Rura ssania ⑦ Kosz filtra ⑧ Ssawka z obejmą zaciskową ⑨ Kolan o odpływ ⑩ Rura dyszy.

Dolną wkładkę sitową włożyć w taki sposób, aby czop dystansowy był skierowany w dół.

- B** **Wersja wykonania z matami filtracyjnymi:** Wszystkie maty filtracyjne lekko wypłukać pod bieżącą wodą i włożyć je do kubełka filtra zgodnie z rysunkiem: ① 6 x niebieskie pianki filtracyjne, ② 1 x biała włóknina filtracyjna i ③ 1 x czarna włóknina z węglem na samą górę.

Włóknina węglowa służy do absorbowania ewentualnie uchodzących środków szkodliwych przy nowej instalacji filtra. Po okresie ok. 2 tygodni nabierania skuteczności działania należy go znów usunąć.

- B1** **Wersja wykonania z mediami filtracyjnymi:** Wszystkie maty filtracyjne i luźno dołączony materiał filtracyjny wyłukać pod bieżącą wodą. Kubełek filtra napełnić w następującej kolejności: Rurki ceramiczne ① EHEIM MECH jako najniższa warstwa, ② niebieska pianka filtracyjna, ③ EHEIM SUBSTRAT_{pro} albo SUBSTRAT, ④ biała włóknina filtracyjna, ⑤ czarna włóknina węglowa na samej górze.

Po okresie ok. 2 tygodni nabierania skuteczności działania należy znów usunąć włókninę węglową.

Instalowanie

- C** Sprawdzić, czy pierścień uszczelniający na głowicy pompy jest osadzony w rowku przeznaczonym do tego celu. Nałożyć głowicę pompy i zamknąć zamki zatraskowe.
- D** Filtr ulokować pod akwariem, a jeśli jest to niemożliwe - przynajmniej poniżej lustra wody.
- E/F** Rurę dyszy zamontować zgodnie z rysunkiem ① lub ②. Rurę ssania i kosz filtra połączyć wtykowo (patrz rysunek **A**), przymocować dwiema ssawkami do ścianki akwariem i połączyć z filtrem przy pomocy węży: stronę ssania przy dolnym króćcu wlotowym, stronę tłoczną przy głowicy pompy.
- G** Wężę zabezpieczyć nakrętką łączącą na przyłączy filtra wzgl. na zamontowanych przed nim zaworach podwójnych.

Uruchomienie

- H** Zasysaczem EHEIM (nr katalogowy 4003540), ZESTAWEM instalacyjnym 1 EHEIM (patrz **H1**) lub przez zassanie na stronia ciśnienie doprowadzić do utworzenia obiegu wody, aż filtr napełni się samoczynnie.

Następnie połączyć wąż ciśnieniowy z kształtką wyjściową oraz rurą rozpylacza i włączyć filtr za pomocą wtyczki sieciowej. (Odgłosy uruchamiania pompy przez ok. 0,5 – 3 sek. są normalne).

Korek zatyczkovej rury dopiera do rury dysy iba vtedy, keď v prúde vody nie sú žiadne pľuzgierky vzduchu.

Konservácia a údržba

- I Vytiahnuť vtyčkovú sieťovú a odobrať hlavu čerpadla. Odpojiť zátku pri hlave čerpadla a vytiahnuť prvky čerpadla podľa obrázku. Všetky prvky očistiť štetkou EHEIM určenou na čistenie komory čerpadla (číslo katalógu 4009550) a potom ich vložiť v tej istej sekvencii.

Wskazówka: V pravidelných odstupoch času skontrolovať všetky pripojenia hadíc pod hľadiskom správneho osadenia.

Uwaga: Oś w korpusie łozyska – wraz z nałożonym wirnikiem skrzydełkowym pompy – musi się absolutnie swobodnie poruszać, aby pompa mogła nienagannie pracować.

Filtr	Pianka filtracyjna, 2x	włóknina filtracyjna, 3x	włóknina z węglem, 3x	MECH	SUBSTRAT _{pro}
2215	2616151	2616155	2628150	2507051 (1 l)	2510051 (1 l) 2510101 (2 l)
2217	2616171	2616175	2628170	2507751 (5 l)	2510751 (5 l)

Slovensky

EHEIM

Ďakujeme pekne

za kúpu Vášho nového EHEIM *classic* vonkajšieho filtra. Tento Vám ponúka optimálny výkon pri najvyššej spoľahlivosti a najväčšej efektívnosti.

Bezpečnostné pokyny



Výhradne k použitiu iba v miestnostiach. Len pre akvaristické účely.



Pri údržbe a čistení sa musia všetky elektrické spotrebiče, ktoré sa nachádzajú vo vode, odpojiť od elektrickej siete.



Prívodné vedenie tohoto spotrebiča sa nedá nahradiť. Ak sa prívodné vedenie poškodí, potom sa prístroj nesmie používať.

Obrňte sa na svojega tehničnega predajcu alebo na svoje EHEIM servisno miesto.



Tento elektrospotrebič sa nehodí k používaniu osobami (vrátane detí) s obmedzenými fyzickými, senzorickými, alebo duševnými schopnosťami, alebo osobami, ktorým chýbajú skúsenosti a/alebo znalosti, okrem toho prípadu, keď budú tieto kvôli bezpečnosti pod dohľadom zodpovednej osoby, alebo ňou boli poučené, ako sa má elektrospotrebič používať. Deti by mali používať elektrospotrebič pod dohľadom, aby sa zabezpečilo, že sa nebudú s elektrospotrebičom hrať.



20 cm V dôsledku magnetického poľa z týchto prístrojov môže dochádzať k elektronickým alebo mechanickým poruchám či poškodeniu iných prístrojov. To platí aj pre kardiostimulátory. Potrebné vzdialenosti zistíte z príručiek k takým lekárske prístrojom.





Pri údržbe buďte pozorní – vysoké magnetické sily Vám môžu spôsobiť pomliaždenie prstov.

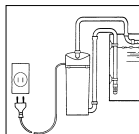

Pre Vašu bezpečnosť doporučujeme, urobiť na prívodnom kábli slučku na odkvapkávanie, ktorá zamedzí, aby sa eventuálne po kábli stekajúca voda nedostala do sieťovej zástrčky. Pri použití zástrčkovej lišty musí byť táto umiestnená nad sieťovou prípojkou filtra.



 Pretože sa pri spracovaní dreva používajú rôzne laky a politúry, môžu nohy prístroja v dôsledku chemickej reakcie zanechať na nábytku a parketových podlahách viditeľné stopy. Preto by ste prístroj nikdy nemali stavať na drevené povrchy bez ochrannej podložky.

 Pri výbere stanoviska pre prístroj dodržujte predpísaný výškový odstup. Aby ste docielili optimálnu funkčnosť, smie byť vzdialenosť medzi hladinou vody a filtrovaným dnom max. 180 cm.

 Pozor: Filter zásadne prevádzkovať iba v stojatej polohe.

 Dodržiavať bezpečnostné opatrenia pri manipulácii s elektrostaticky sa vybíjajúcimi konštrukčnými elementmi.

 Prístroj – alebo jeho časti – nečistite v umývačke riadu. Nie je odolný voči umývačkám riadu.

 Tento výrobok sa nesmie odstrániť s normálnym domácim odpadom. Odovzdajte ho vo vašej miestnej zberni zvláštnych odpadov.

Výrobok bol schválený podľa platných národných predpisov a smerníc a zodpovedá normám EU.

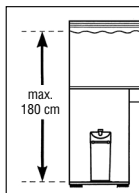

Vonkajší filter 2215 / 2217

Funkcia

A ① Hlava čerpadla ② Teleso filtra ③ Prípojka hadičky tlakovej strany ④ Prípojka hadičky nasávacej strany ⑤ Sitká ⑥ Nasávacia trubka ⑦ Filtračný kôš ⑧ Prísavky so strmeňom ⑨ Vypúšťaci oblúk ⑩ Dýzová rúrka.

Spodné sitko vsadiť s dištančným čapom smerom dolu.

B **Prevedenie filtračných vložiek:** Všetky filtračné vložky premyť zľahka pod tečúcou vodou a vložiť do vložky filtra podľa zobrazenia: **a** 6 modrých špongiových vložiek, **b** biele filtračné rúno a **c** 1 čierne uhľové rúno, ako najvyššia vrstva.

Uhľové rúno slúži absorpcii možných rozpustených škodlivých látok pri prvej inštalácii filtra. Po dobe zábehu, asi po 2 týždňoch by sa mala uhľová vložka odstrániť.

B1 **Prevedenie filtračných médií:** Všetky filtračné vložky a priložený filtračný materiál premyť tečúcou vodou. Teleso filtra naplniť v nasledujúcom poradí: **a** EHEIM MECH keramické trubky ako najspodnejšia vrstva, **b** modrá filtračná špongia, **c** EHEIM SUBSTRAT *pro* alebo SUBSTRAT, **d** biele filtračné rúno, **e** 1 uhľové rúno ako najvyššia vrstva.

Uhľové rúno odstrániť po dobe zábehu asi 2 týždňov.

Inštalácia

C Skontrolujte, či tesniaci krúžok na hlave čerpadla leží správne vo svojej drážke. Nasadíte hlavu čerpadla a uzavrite západky.

D Postavte filter pod akvárium – najmenej ale pod hladinu vody v akváriu.

E/F Dýzovú rúrku zabudujte podľa znázornenia **1** alebo **2**. Spojte nasávaciu trubku a kôš filtra (pozri zobrazenie **A**), upevnite 2 prísavkami

na stenu akvária a vytvoríť hadičkové spojenia s filtrom: nasávacia strana na spodnej prípojke, tlaková strana na hlave čerpadla.

- G** Zabezpečiť hadičky presuvnou maticou na prípojkách filtra, popr. na zabudovaných dvojitych kohútoch.

Spustenie do prevádzky

- H** Vytvoríť kolobeh vody pomocou EHEIM nasávača (obj. č.: 4003540), inštaláčného SETU 1 (pozri **H1**) alebo nasatím na tlakovej strane filtra, až pokým nebude filter úplne naplnený vodou.

Vzápätí spojiť tlakovú hadicu s výstupným oblúkom a dýzovou rúrkou a filter zapnúť nad sieťovou zástrčkou (rozběhový šum čerpadla 0,5 – 3 sekundy je bežný). Zátku uzáveru nasadiť na dýzovú rúrkou až potom, keď sa vo vodnom prúde nebudú nachádzať žiadne vzduchové bublinky.

Starostlivosť a údržba

- I** Vytriahnuť sieťovú zástrčku a odobrať hlavu čerpadla. Povolíť blokovanie na hlave čerpadla a vybrať diely čerpadla podľa znázornenia. Očistiť všetky diely EHEIM čistiacou kefou pre komory čerpadiel (obj. č. 4009550) a potom ich poskladať v opačnom poradí.

Upozornenie: Kontrolovať hadičkové spojenia v pravidelných časových odstupoch na ich správne uloženie.

Pozor: Uloženie osy – a na nej nasadené krídelká čerpadla – musia mať absolútne ľahký chod, aby sa mohlo čerpadlo ľahko rozbehnúť.

Filter	filtračná špongia 2x	filtračné rúno 3x	uhlóvé rúno 3x	MECH	SUBSTRAT ^{pro}
2215	2616151	2616155	2628150	2507051 (1 l)	2510051 (1 l) 2510101 (2 l)
2217	2616171	2616175	2628170	2507751 (5 l)	2510751 (5 l)

Slovensko

EHEIM

Zahvalujeme

Vam se za nakup Vašega novega zunanjega filtra EHEIM *classic*, ki Vam ponuja optimalni učinek pri maksimalni zanesljivosti in največji možni učinkovitosti.

Varnostna določila



Le za uporabo v prostorih. Za področje uporabe v akvarijih.



V primeru vzdrževalnih del ali del, ki so povezani z nego, je potrebno vse električne naprave, ki se nahajajo v vodi odklopiti iz električnega omrežja.



Priključnega voda na omrežje pri tej napravi se ne da nadomestiti. V primeru poškodbe voda, naprave ne smete več uporabljati. Obrnite se na svojega tehničnega prodajalca ali na svoje EHEIM servisno mesto.



Ta naprava ni namenjena ljudem (vključno z otroci) z omejenimi fizičnimi, čutnimi ali duševnimi sposobnostmi, pomanjkljivimi izkušnjami in/ali pomanjkljivim znanjem. Uporabljate jo lahko samo v primeru, da vas nadzoruje oseba, odgovorna za varnost ali da vam ta oseba daje napotke, kako uporabljati to napravo. Otrokom je igranje z napravo prepovedano.

 20 cm  Pri teh napravah magnetna polja lahko povzročijo elektronske ali mehanske motnje ali okvare. To velja tudi za srčne spodbujevalnike.

Potrebne varnostne razdalje so navedene v priročnikih teh medicinskih aparatov.

 Pri vzdrževalnih delih zaradi visokih magnetnih sil obstaja nevarnost stiskanja prstov.

 Zaradi vaše lastne varnosti vam priporočimo, da z omrežnim kablom napravite odkapljalno pentljo, ki bo preprečevala, da bi vzdolž kabla tekla voda v vtičnico.

V primeru uporabe razdelilne vtičnice mora biti leta nameščena nad omrežnim priključkom filtra.

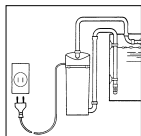

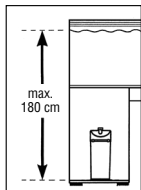

 Ker pri obdelavi lesa uporabljajo veliko lakov in politur, lahko noge naprave zaradi kemične reakcije pustijo vidne ostanke na pohištvu ali parketu. Zaradi tega naprave ne postavljajte na lesene površine brez zaščite.



 Pri izbiri lokacije za namestitev naprave pazite na predpisani višinski razmak. Za doseganje najboljše funkcionalne varnosti sme razmak med površino vode in dnom filtrom znašati največ 180 cm.

 Pozor: Filter mora biti v navpičnem položaju med obratovanjem.

 Upoštevajte previdnostne ukrepi pri ravnanju s sestavnimi elementi, ki so ogroženi zaradi sproščanja statične elektrike.

 Naprave ali njenih delov ne čistite v pomivalnem stroju. Ni obstojno v pomivalnem stroju!

 Ta proizvod ne zavržite skupaj z običajnimi gospodinjskimi odpadki. Odnosite ga na lokalno zbirališče.

Proizvod je atestiran skladno z vsakokrat veljavnimi nacionalnimi predpisi in smernicami in ustreza normam ES.



Zunanji filter 2215 / 2217

Funkcija

- A** ① glava črpalke ② filtrska posoda ③ priključek cevi - pritiska stran ④ priključek cevi sesalna stran ⑤ rešetkasta šipa ⑥ sesalna cev ⑦ filtrska košara ⑧ sesalnik s pritrjevalno zaponko ⑨ izstopni lok ⑩ cev za šobe.

Spodnjo rešetkasto šipo s čepom za razmak vstavite navzdol.

- B Izvedba s filtrsko blazino:** izperite vse filtrske blazine s tekočo vodo ter jih vstavite v filtrski vložek v skladu s sliko: ① 6 x modra filtrska spužva, ② 1 x belo filtrsko runo in ③ 1 x črno runo iz premoga kot zgornji sloj.

Runo iz premoga je namenjeno adsorpciji škodljivih snoveh, ki lahko nastanejo med postavljanjem filtra. Po izteku začetnega obdobja, ki znaša okrog 2 tedni, premog lahko odstranite.

- B1 Izvedba s filtrskimi mediji:** Izperite vse filtrske blazine in priloženi filtrski material s tekočo vodo ter napolnite filtrsko glavo po naslednjem redosledu: ① keramične cevčice EHEIM MECH kot spodnji sloj, ② modro filtrsko spužvo, ③ EHEIM SUBSTRAT^{pro} ali SUBSTRAT, ④ belo filtrsko runo, ⑤ črno runo iz premoga kod zgornji blazino. Po izteku začetnega obdobja, ki znaša okrog 2 tedni, premog lahko odstranite.

Postavitev

- C** Preverite, ali je tesnilni obroč na glavi črpalke pritrjen v za njega predvidenem utoru. Namestite glavo črpalke ter zaprite zaponko.
- D** Postavite filter pod akvarij – najmanj pa pod površino vode.
- E/F** Namestite cev za šobe v skladu z risbo ❶ ali ❷. Spojite sesalno cev s filtrsko košaro (glej sliko **A**), pritrдите ju na stransko steno z dva sesalnika: sesalno stran na spodnjem vtočnem elementu, pritisko stran na glavo črpalke.
- G** Varujte cevi z zaščitno matico na cevnem priključku filtra odnosno na dvojnih ventilih, ki so montirani spred priključka.

Spušcanje v obratovanje

- H** Namestite pretok vode s pomočjo sesalne naprave EHEIM (nar. št. 4003540), kompeta za instalacijo EHEIM 1 (glej **H1**) ali tako, da sami začnete vsesati, dokler se filter ne napolni.

Nato priključite tlačno cev na izpustni lok in šobno cev ter filter priklopite nad električnim vtičem (zagonski ropot črpalke prve 0,5 – 3 sekunde po zagonu je povsem običajen). Postavite zamašek na šobno cev šele tedaj, ko v vodi ne bo več mehurčkov zraka.

Nega in vzdrževanje

- I** Izvlecite vtičak iz vtičnice ter snemite glavo črpalke. Sprostite zaponko na glavi črpalke ter vzemite ven dele črpalke, kot kaže risba. Očistite vse dele s pomočjo čistilne ščetke EHEIM za črpalne komore (nar. št. 4009550) ter jih po tem sestavite po istem redosledu.

Napotek: Redno preverjajte pravilen položaj vseh cevni spojnih.

Pozor: Osovina v telesu ležaja – in na njo nameščeno krilo črpalke – morata biti popolnoma prepustni, tako da črpalka lahko obratuje brez težav.

Filter	filtrska spužva 2x	filtrsko runo 3x	runo iz premoga 3x	MECH	SUBSTRAT ^{pro}
2215	2616151	2616155	2628150	2507051 (1 l)	2510051 (1 l) 2510101 (2 l)
2217	2616171	2616175	2628170	2507751 (5 l)	2510751 (5 l)

Română

EHEIM

Vă mulțumim

pentru achiziția noului filtru extern EHEIM *classic*, care vă procură o performanță optimală la un nivel înalt de fiabilitate și o eficiență maximală.

Măsuri de siguranță



Numai pentru folosirea în încăperi și în domeniul acvaristic.





Înainte de a introduce mâna în apa acvariului deconectați de la rețea toate aparatele electrice instalate în acvariu. Înainte de a deschide filtrul deconectați complet aparatul de la sursa de curent electric.

Cablul de racord electric a acestui aparat nu poate fi înlocuit. Nu mai folo-

 siți acest produs în cazul deteriorării cablului. Solicitați un vânzător specializat sau contactați serviciul de asistență EHEIM.

 Acest aparat nu este destinat folosinței de către persoane (inclusiv copii) având capacități fizice, senzoriale sau intelectuale reduse, o lipsă de experiență și/sau de cunoștințe, sau numai dacă acestea se află sub supravegherea unei persoane competente sau dacă execută recomandările sale cu privire la întrebuințarea aparatului. Supravegheați copiii pentru a fi sigur că nu se joacă cu aparatul.

  20 cm Acest aparat poate declanșa câmpuri electromagnetice care produc perturbări sau deteriorări mecanice. Această remarcă este valabilă și pentru un stimulator cardiac. Preluăți distanțele necesare de siguranță din manualele de folosință ale acestor aparate medicale.

 La lucrările de întreținere există un pericol de strivire a degetelor datorat înaltelor forțe magnetice.

 Pentru securitatea dvs. vă recomandăm să formați un gât de lebădă cu cablul electric ceea ce evită pătrunderea apei în interiorul prizei de curent în cazul unei scurgeri de apă pe cablu. Dacă folosiți o priză multiplă, plasarea se face deasupra duliei filtrului.

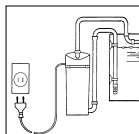

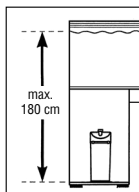

 Lemnul fiind tratat cu diverse lacuri și lustruiri, picioarele acestui aparat, prin efectul unei reacții chimice, pot lăsa urme vizibile pe mobilă sau pe parchet. Nu puneți aparatul fără protecție pe o suprafață din lemn.

 Alegeți un loc pentru amplasare ținând cont de înălțimea de instalare. Respectați distanța de 180 cm max. între suprafața apei și fundul filtrului pentru a obține o siguranță optimă de funcționare.



 Atenție: Filtrul se folosește numai în poziție verticală.

 Respectați indicațiile de siguranță atunci când manipulați elemente de construcție încărcate electrostatic.

 Nu curățați aparatul sau piesele componente în mașina de spălat vasele. Nu este rezistent la spălarea în mașină.

 Nu aruncați acest produs la gunoiul menajer, adresați-vă firmelor de salubritate.

Produsul este aprobat de textele reglementare naționale în vigoare și este conform normelor UE.



Filtru extern 2215 / 2217

Funcționare

A ① Capul pompei ② Rezervorul filtrului ③ Racordul furtunului pentru partea de presiune ④ Racordul furtunului pentru partea de aspirație ⑤ Plăci de grilaj ⑥ Țeavă de aspirație ⑦ Coș filtrant ⑧ Ventuză cu ureche ⑨ Țeavă scurgere ⑩ Țeavă de dispersie.

Placa inferioară de grilaj se așează cu piciorul de distanțare în jos.

B Variantă cu bureți filtranți
Toți bureții filtranți se spală ușor sub jet de apă și se așează în rezervorul filtrului conform figurii a) 6 bureți filtranți albaștri, b) 1 x vată de filtrantă albă și c) 1 x strat de cărbune negru ca strat superior.

Stratul de cărbune servește la adsorbția eventualelor noxe dizolvate

în cazul unei instalări noi a filtrului. După o funcționare de cca. 2 săptămâni acesta trebuie îndepărtat.

B1 Variantă cu medii filtrante

Toți bureții filtranți și materialul filtrant nefixat se spală sub jet de apă. Rezervorul filtrului se umple în următoarea ordine:

Ⓐ Tubulețe ceramice EHEIM MECH ca strat cel mai de jos, Ⓑ burete filtrant albastru, Ⓒ EHEIM SUBSTRAT^{pro} sau SUBSTRAT, Ⓓ vată de filtrantă albă, Ⓔ strat de cărbune negru ca strat superior. Stratul de cărbune se îndepărtează după un timp de funcționare de cca. 2 săptămâni.

Instalarea

- C** Verificați dacă inelul de etanșare de la capul pompei este fixat în canalul prevăzut. Așezați capul pompei și închideți clipsul.
- D** Așezați filtrul sub acvariu sau cel puțin sub nivelul de suprafață al apei.
- E/F** Montați țeava de dispersie conform desenului **A** sau **B**. Conectați țeava de aspirație și coșul filtrant (vezi Figura **A**), fixați-le de un perete lateral cu 2 ventuze și instalați furtunurile pe filtru: Cel de aspirație la ștuțul de alimentare de jos, cel de presiune pe partea superioară a pompei.
- G** Se asigură furtunurile cu ajutorul piuliței de siguranță de racordul pentru furtunuri al filtrului respectiv de robinetele duble montate înainte.

Punerea în funcțiune

- H** Se amorsează cu pompa EHEIM (ref. 4003540), cu ajutorul setului de instalare EHEIM 1 (vezi **H1**) sau prin aspirație la furtunul de pe partea de presiune până ce filtrul se umple de la sine.

În final se leagă furtunul de presiune cu țeava de scurgere și țeava de dispersie, iar filtrul se pornește prin intermediul ștecărului. (Un zgomot de pornire a pompei de 0,5 – 3 sec. este normal.)

Dopul se fixează pe țeava de dispersie doar după ce nu mai există bule de aer în circuitul apei.

Întreținere

- H/I** Scoateți ștecărul din priză și luați capul pompei. Deblocați siguranța de la capul pompei. Scoateți piesele pompei conform desenului. Toate piesele se curăță cu peria EHEIM pentru camera pompei (ref. 4009550) și apoi asamblați-le la loc în aceeași ordine.

Indicație: Verificați periodic dacă poziția legăturilor între furtunuri este corectă.

Atenție: Axul din corpul lagărului și elicea pompei așezați deasupra – trebuie să fie bine degajate pentru ca pompa să pornească.

Filtru	Burete filtrant 2x	Vată filtrantă 3x	Strat de cărbune 3x	MECH	SUBSTRAT ^{pro}
2215	2616151	2616155	2628150	2507051 (1 l)	2510051 (1 l) 2510101 (2 l)
2217	2616171	2616175	2628170	2507751 (5 l)	2510751 (5 l)

Teşekkürler

Yeni EHEIM *classic* dış filtre aldığınız için çok teşekkürler. Size optimum performansla büyük yararlılık ve mükemmel güvenilirlik sağlar.

Güvenlik Talimatları



Sadece kapalı mekanlar için.
Sadece akvaryumlarla kullanmak için.



Bakım ve onarım zamanlarında sudaki mevcut tüm elektrikli aletler fişten çıkarılmalıdır. Filtreyi açmadan önce mutlaka fişleri elektrikten çekilmelidir.



Cihazın fişi kesinlikle değiştirilemez. Fiş hasar gördüğü takdirde filtre daha fazla kullanılmamalıdır. Kablo hasar gördüğünde bayinizle veya EHEIM servisi ile görüşünüz.



Bu filtre sınırlı fiziksel veya mental olanağı bulunan kişiler, çocuklar, ürünlerle ilgili hiçbir bilgiye sahip olmayan veya uzman kişiler tarafından eğitilmemiş kişiler tarafından kullanılmamalıdır.

Çocuklar filtreye oynamamaları konusunda uyarılmalıdırlar.



20 cm | **Uyarı:** Bu ekipmanlar mekanik veya elektronik aletlere zararlar verebilen manyetik alanlar yaratabilmektedir. Bu aletlerin arasında kalp pilleri bulunmaktadır. Kullanmış olduğunuz sağlık ekipmanının gerekli güvenlik talimatlarını dikkatlice okuyunuz.



Dikkat: Bakım aşaması kuvvetli manyetik alandan ötürü parmaklarınızın zarar görmesine sebep olabilir.



Güvenliğiniz için, suyun elektrik prizine ulaşmasını engellemek adına kablunun orta kısmında bir kıvrım yaparak fişe takmanız tavsiye edilmektedir.

Eğer bir uzatma kablosu kullanılmışsa filtrenin ana bağlantısının üstünde bir seviyede olması gerekmektedir.

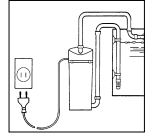

Zaman ayarlaması yapımı esnasında birçok çeşit cila ve vernik kullanıldığından ötürü, kimyasal reaksiyonlar sonucunda filtrenin alt kısmı mobilya veya parkede lekeler yaratabilir. Bu sebeple cihaz korunmasız aışap yüzeylerde kullanılmamalıdır.



Optimum operasyonel güvenlik için filtrenin alt kısmıyla su seviyesi arasında en fazla 180 cm lik bir mesafe olmalıdır.

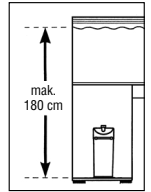

Dikkat: Filtreler yalnızca dikey durumda kullanılabilir.



Statik elektriği boşaltabileceklerinden parçaları ellenmeden önce gerekli önlemleri alınız.



Filtreyi veya herhangi bir parçasını bulaşık suyuyla yıkamayınız. Ürün bulaşık suyuna dayanıklı değildir.



Bu cihazı normal bir ev atığı gibi çöpe atmayınız, en yakınınızda bulunan hurda toplama merkezine götürünüz.

Bu ürün ulusal yönetmelik ve talimatlar ile EC standartlarına uyumludur.



Dış filtre 2215 / 2217

Fonksiyon

- A** ① Motor kafası ② filtre kovası ③ su çıkışı hortum bağlantısı
④ su girişi hortum bağlantısı ⑤ filtre izgarası ⑥ su giriş borusu
⑦ süzgeç ⑧ su hortumları ve tutamaçları ⑨ çıkış hortum dirseği
⑩ çıkış hortumu.

Altındaki kafesli bölümü tabana yerleştiriniz.

B1 Filtre süngerli model:

Tüm filtre süngerlerini akan suyun altında yıkadıktan sonra şekil-
deki gibi filtre malzeme kutusuna yerleştiriniz: Ⓐ 6 adet mavi renkli
filtre süngeri, Ⓑ 1 adet beyaz renkli filtre süngeri ve Ⓒ 1 adet
siyah renkli karbon filtre süngeri, üst katman olarak.

Yeni kullanılmaya başlanan filtrede karbon filtre süngeri olası çö-
zünmüş zararlı maddeleri tutar. Yaklaşık iki hafta sonunda karbon
filtre süngerinin çıkarılması gerekmektedir.

B2 Filtre iç malzemeli model:

Filtre kutusunu şu sıraya göre yerleştiriniz: Ⓐ yaklaşık EHEIM
MECH, Ⓑ 1 adet mavi renkli filtre süngeri, Ⓒ EHEIM SUBSTRAT^{pro}
veya EHEIM SUBSTRAT, Ⓓ 1 adet beyaz renkli filtre süngeri, Ⓔ 1
adet siyah renkli karbon filtre süngeri üst katman olarak.

Yaklaşık iki hafta sonunda karbon filtre süngerinin çıkarılması ge-
rekmektedir.

Kurulum

- C** Motor kafasını yerleştirip contanın doğru şekilde oturduğunu kon-
trol ediniz. Klipsleri kapayınız.
- D** Filtreyi akvaryum su seviyesinin altında kalacak şekilde yerleştirin –
su seviyesinin altında olması zorunludur.
- E/F** Çıkış borusunu şekil **A** veya **B**'deki gibi yerleştiriniz. Giriş hortumu
ve süzgecini monte ettikten sonra, akvaryuma 2 tutamaç ile sabit-
leyiniz ve su hortumu bağlantılarını giriş kısmı aşağıdaki hortum
girişine, çıkış kısmı motor kafası tarafına olmak üzere takınız.
- G** Hortumları bağlantı vidaları ile tutturun.

Çalıştırma

- H** Filtreyi kullanıma hazır hale getirmek için 3 yol vardır: 1) elle kul-
lanılan başlangıç hava alma pompası (sipariş numarası. 4003540)
2) Universal Installation Kit 1 ile (**H1**'e bakınız, sipariş numarası.
4004300) veya 3) hortumu ağzınıza alarak çekme yoluyla.

Filtreye su dolarken su çıkış hortumunu sprej bara (yağmurlama
borusu) bağlayınız. Su dolduğu zaman pompa çalıştırılabilir ve sı-
kışmış hava filtre iç ekipmanından çıkarken kısa bir süre için pom-
padan hafif bir ses duyulabilir (bu normaldir). Sprej bardaki hava
kabarıkçıkları kaybolduktan sonra ucuna tıpa takınız.

Önemli: Filtre iç ekipmanları temizleneceği veya değişeceği zaman filtre
akvaryumdan ayrılır. Bu aşamada aşağıda belirtilen noktalara dikkat edil-
mesi gerekmektedir.

- 1) Filtre tekrar akvaryuma bağlanırken içinde su olmamalıdır.
- 2) Sprej bara bağlı su çıkış hortumunda su bırakılmamalı ve musluk
(eğer bağlanmışsa) açık bırakılmalıdır.

- 3) Bağlantılar yapıldıktan sonra giriş kısmındaki musluk açılabilir (sifonu tutmaktadır). Su filtre içine akarken sprej bardaki hava dışarı çıkar ve böylelikle mükemmel bir kurulum gerçekleşmiş olur.

Servis ve bakımı

H/I Fişi prizden çekin. Pompa kafasındaki kilitleri açarak şekilde gösterildiği gibi parçaları ayırınız. Havalandırma kanalının parçasını (şekil I) tornavida ile çıkarınız. Tüm parçaları temizledikten sonra yerlerine yerleştiriniz.

Not: Tüm su hortumu bağlantılarını düzenli aralıklarla kontrol ediniz.

Dikkat: Pompanın düzgün çalışabilmesi için pervane rahat hareket etmeli ve seramik milde bir yere takılmadan dönebilmelidir.

Filtre süngerleri: kalın 2x		İnce 3x	Karbon 3x	MECH	SUBSTRAT ^{pro}
2215	2616151	2616155	2628150	2507051 (1 l)	2510051 (1 l) 2510101 (2 l)
2217	2616171	2616175	2628170	2507751 (5 l)	2510751 (5 l)

Русский

EHEIM

Благодарим Вас

за приобретение Вашего нового внутреннего фильтра EHEIM *classic*. Фильтр отличается оптимальной производительностью при максимальной надежности и максимальной эффективности.

Указания по технике безопасности



Только для использования в помещениях. Применяется в аквариумистике.



При работах по техобслуживанию и уходу, все электроприборы, находящиеся в воде, необходимо отсоединить от сети. Перед открытием фильтра, обязательно отсоединить его от электросети.



Соединительный провод данного прибора запрещено заменять. В случае повреждений, прибором запрещено пользоваться. Ни в коем случае не держать насос за кабель, не изгибать кабель.



Данный насос не предназначен для пользования лицами (включая детей) с ограниченными психическими, сенсорными или умственными способностями, или с отсутствием опыта и/или отсутствием знаний, за исключением случая, когда за ними наблюдает ответственное за безопасность лицо, или получившими от него указания, как использовать этот насос. Дети должны быть под наблюдением, чтобы не допустить возможности для детей играть насосом.



20 cm  Магнитные поля этих устройств могут привести к электронным или механическим помехам или повреждениям. Это касается в т.ч. кардиостимуляторов. Соответствующие безопасные дистанции указаны в руководствах к этим медицинским приборам.



При проведении технического обслуживания существует опасность придавливания пальцев из-за высоких магнитных усилий.



Для Вашей безопасности рекомендуем образовать из сетевого кабеля кольцо, чтобы исключить возможность попадания воды в розетку.

При использовании распределительной розетки ее следует разместить над сетевым разъемом фильтра.



С учетом многообразия лаков и полировок, используемых при обработке древесины, не исключается, что ножки устройства могут оставить следы на мебели или паркете, вызванные химической реакцией.



Поэтому не стоит устанавливать прибор на деревянную поверхность без подложки.

Для оптимальной эксплуатационной надежности расстояние между поверхностью воды и основанием фильтра не должно превышать 180 см.



Внимание. Эксплуатировать фильтр разрешается принципиально только в вертикальном положении.



Соблюдать меры предосторожности при обращении с компонентами, представляющими опасность электростатического разряда.



Не мыть устройство (или части его) в моечной машине. Не устройство к мойке в посудомоечных машинах!



Данное изделие не выбрасывать с обычным домашним мусором. Сдайте изделие в местный пункт сбора и утилизации.

Продукт апробирован
соответственно соответствующим
национальным и соответствует
нормам ЕС.

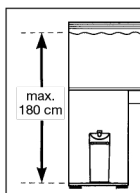
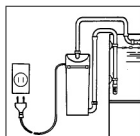

Внешний фильтр 2215 / 2217

Принцип работы

- A** ① Крышка с помпой ② Корпус фильтра ③ Штуцер шланга с напорной стороны ④ Штуцер фильтра со стороны всасывания ⑤ Решетка ⑥ Всасывающий патрубок ⑦ Сетчатый фильтр ⑧ Присоски с крепежом ⑨ Устройство слива ⑩ "Флейта".

- B** **Модель с фильтрующими губками:** фильтрующие губки промойте в проточной воде и установите в фильтр, как показано на рисунке: **a** 6 x синий губчатый фильтр предварительной очистки **b** 1 x белый фильтр тонкой очистки и **c** 1 x губка с активированным углем – верхний слой.

Активированный уголь адсорбирует растворенные в воде вредные вещества при установке нового фильтра. Через 2 недели после начала эксплуатации активированный уголь заменить.

- B1** **Модель с фильтрующими материалами:** фильтрующие губки и прилагаемые фильтрующие материалы промойте в проточной воде. Установите фильтрующие материалы в корпус фильтра в следующем порядке: **a** EHEIM MECH, полный керамический материал, образует нижний слой голубой **b** губчатый фильтр **c** EHEIM SUBSTRAT^{pro} или EHEIM SUBSTRAT, **d** белый фильтр тонкой очистки **e** губка с активированным углем – верхний слой. Через 2 недели после начала эксплуатации активированный уголь заменить.

Монтаж

- C** Проверьте, правильно ли установлено уплотнительное кольцо на основании крышки. Установите крышку на место и закройте замки.
- D** Устанавливайте фильтр под аквариумом – он должен находиться ниже уровня воды.
- E/F** Установите “флейту” согласно рисункам **1** и **2**.
- Подсоедините сетчатый фильтр к всасывающему патрубку (рис. **A**), прикрепите его к стенке аквариума с помощью 2-х присосок и подсоедините шланги к штуцерам фильтра: сторона всасывания – нижний штуцер, напорная сторона – штуцер на крышке.
- G** Закрепите шланги зажимными гайками на штуцерах фильтра или на ранее установленном двойном кране.

Ввод в эксплуатацию

Запуск фильтра: Существует три способа заполнения фильтра водой:

- 1) с помощью груши для фильтра EHEIM (арт.№ 4003540);
- 2) комплектом 1 – всасывающая трубка (рис **H1**, арт.№ 4004300); ртом. С помощью одного из 3-х способов подсасывайте воду с напорной стороны, пока не будет обеспечена подача воды.

Затем напорный рукав соединить с выпускным отводом и трубой с форсункой, и подключить фильтр к штекерному разъему сети питания. (Имейте в виду, что шум от вибрации помпы, появляющийся в течение первых 3 секунд работы, – это нормальное явление.)

Заглушку во “флейту” вставьте только после исчезновения воздушных пузырьков в потоке воды.

Очистка

- I Уход и обслуживание:** Выньте вилку шнура питания из розетки и снимите крышку. Откройте замки на крышке и извлеките детали помпы согласно рисунку.

Очистите все детали ершиком фирмы EHEIM (арт.№ 4009550) и соберите их в обратной последовательности.

Указание: Регулярно проверяйте покладку всех шланговых соединений.

Внимание: Для нормальной работы помпы валы в корпусе подшипника вместе с крыльчаткой должны вращаться свободно.

фильтр	Губчатый фильтр 2x	фильтр тонкой очистки 3x	Губка активированным углем 3x	EHEIM MECH	EHEIM SUBSTRAT ^{pro}
2215	2616151	2616155	2628150	2507051 (1 л)	2510051 (1 л) 2510101 (2 л)
2217	2616171	2616175	2628170	2507751 (5 л)	2510751 (5 л)

Благодарим,

че закупихте Вашия нов външен филтър EHEIM classic. Той предлага оптимална продуктивност, комбинирана с максимална надеждност и голяма ефективност.

Указания за безопасност

Да се използва само в закрити акваристични помещения.



Преди да потопите ръката си във водата на аквариума, изключете всички намиращи се в нея електроуреди. Преди да отворите филтъра, трябва да го изключите от електрическата мрежа.



Захранващият кабел на устройството не се подменя. Ако кабелът е повреден, устройството не трябва да се ползва повече. Свържете се с Вашия търговец или със сервиз на EHEIM.



Това устройство не е предназначено да се ползва от лица (включително и деца) с ограничени физически, сетивни или умствени способности, съответно от лица без достатъчно опит и/или знания, освен ако това не се случва под надзора на компетентно за безопасността лице или ако тези лица не са инструктирани за начина на ползване на устройството. Децата трябва да бъдат наблюдавани, за да се гарантира, че няма да играят с уреда.



20 cm  Магнитните полета на тези устройства могат да предизвикат електронни или механични смущения и повреди. Това се отнася и за пейсмейкърите. Необходимите безопасни разстояния са посочени в ръководствата на тези медицински уреди.



Внимание: Когато се изпълняват дейности по поддръжката, съществува опасност от премазване на пръстите заради големите магнитни сили.



За Вашата собствена безопасност е препоръчително мрежовият кабел да се разположи така, че да се предотврати попадане на евентуално стичащата се по кабела вода в контакта. Ако се използва разклонител, той трябва да се постави над мрежовата връзка на филтъра.

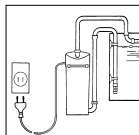

Тъй като се използват най-разнообразни бои и политури за обработка на дървесина, крачетата на устройството могат да оставят видими следи по мебели или по паркета, което се предизвиква от химична реакция. Затова не трябва да оставяте устройството върху дървени повърхности, ако то не е защитено.

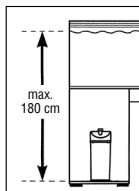

Когато избирате място за устройството, обърнете внимание на монтажната височина. За да се постигне оптимална функционална безопасност, разстоянието между водната повърхност и дъното на филтъра трябва да е не повече от 180 cm.



Внимание: По принцип филтърът се ползва само във вертикално положение.



Спазвайте предпазните мерки за работа с компоненти с риск от електростатично разреждане.



Не почиствайте устройството или негови части в съдомиялна машина. Те не са подходящи за почистване със съдомиялна машина!



Този продукт не се изхвърля с битовите отпадъци. Предайте го в местния пункт за отпадъци.

Продуктът е одобрен в съответствие с националните разпоредби и директиви и отговаря на стандартите на ЕС.



Външен филтър 2215 / 2217

Функциониране

- A** ① глава на помпата ② филтърен съд ③ връзка на маркуч от напорна страна ④ връзка на маркуч от смукателна страна ⑤ решетъчни шайби ⑥ смукателна тръба ⑦ филтърна кошница ⑧ вакуумен фиксатор със стягаща скоба ⑨ изпускателен отвор ⑩ дюзова тръба.

Поставете долната решетъчна шайба с дистанционната цапфа надолу.

- B** **Вариант с филтърни подложки:** Всички филтърни подложки се измиват с малко течаща вода и се поставят във филтърния съд, както е показано на фигурата. **a** 6x керамични тръбички **b** 1x филтърна гъба бяла и **c** 1x филтърен пълнеж активен въглен– черен, като най-горна подложка.

Филтърният пълнеж служи за адсорбция на евентуално разтворените вредни вещества при повторно поставяне на филтъра. След начален период от около 2 седмици трябва отново да бъде отстранен.

- B1** **Вариант с филтрираща среда:** Всички филтриращи подложки и свободно добавения филтриращ материал се измиват под течаща вода. Филтърният съд се пълни в следната последователност:

EHEIM MECH като най-долен слой **b** филтърна гъба – синя **c** EHEIM SUBSTRAT pro или SUBSTRAT **d** филтърна вата– бяла **e** филтърен пълнеж активен въглен– черен, като най-горна подложка

След начален период от около 2 седмици филтърният пълнеж активен въглен се отстранява.

Инсталиране

- C** Проверете, дали уплътнителният пръстен на главата на помпата е фиксиран в предназначения за него канал. Поставете главата на помпата и затворете клипса.
- D** Поставете филтъра под аквариума, като трябва да бъде поне под водното ниво.
- E/F** Монтирайте дюзовата тръба, както е показано на фиг. ① или ②. Свържете смукателната тръба и филтърната кошница (виж фиг. **A**), фиксирайте с 2 вакуумни фиксатора от задната страна и изпълнете връзките на маркучите към филтъра: Смукателна страна при долния входящ щуцер, напорна страна при главата на помпата.
- G** Обезопасете маркучите с холендеровата гайка на връзката на маркуча на филтъра, съответно при монтираните пред него двойни кранчета.

Пускане в експлоатация

- H** Водният цикъл се изгражда със смукателното устройство EHEIM (каталожен номер 4003540), инсталационния комплект EHEIM 1 (виж **H1**) или чрез засмукване от напорната страна, докато филтърът започне да работи автоматично.

Накрая напорният маркуч се свързва с изпускателния отвор и с дюзовата тръба, а филтърът се включва с помощта на щепсела. (Нормално е да се чуе шум от тръгване на помпата, който продължава 0,5- 3 сек.) Тапата на дюзовата тръба се поставя едва след като във водния поток престанат да се образуват водни мехурчета.

Обслужване и поддръжка

- I Издърпайте щепсела, извадете главата на помпата. Освободете блокировката на главата на помпата. Свалете частите на помпата в съответствие с чертежа. Почистете всички части с почистваща четка EHEIM за камерата на помпата (арт. № 4009550) и ги монтирайте отново в същата последователност.

Указание: Редовно проверявайте правилното положение на всички шлангови съединения.

Внимание: Оста в тялото на лагера и поставената върху нея лопатка на помпата трябва да се движат леко и свободно, за да работи помпата с пълния си капацитет.

Филтър	Филтърна гъба 2x	Филтърна вата 3x	Филтърен пълнеж активен въглен 3x	MECH	SUBSTRATpro
2215	2616151	2616155	2628150	2507051 (1 l)	2510051 (1 l) 2510101 (2 l)
2217	2616171	2616175	2628170	2507751 (5 l)	2510751 (5 l)







中文

EHEIM

衷心感谢

您购买了全新EHEIM经典外置过滤器。它能够为您提供最佳的性能、最高的可靠性和最大的功效。

安全提示

-  仅可于室内使用，仅可用于水族产品。
-  在进行维护和保养工作时，必须切断所有水中的电器电源。在打开过滤器前，请先断开和水族缸的连接。
-  此设备的电源线不可更换。当电源线损坏时，此设备不可再用。请联系您的专业经销商或EHEIM服务中心。
-  此设备不适用于行为、精神、心理能力有限的人群（包括儿童），及无经验知识的人群，除非有相关监护人监督或指导他们使用。
必须监督儿童以保证不要让他们将此设备当玩具来玩耍。
-   提示：这些设备产生的磁场可能对电子及机械产生干扰。可能会干扰起搏器使用。请参照相关医用设备手册。
-  注意：在产品维修时，避免高磁力压伤手指。

-  为了您的安全，建议将电源线下垂U型放置，防止水滴沿着电线流入插孔。如果您所使用的是复式插座或外部电源，请将它们置于过滤器电源上方。

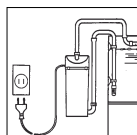

 因生产过程中所使用的清漆和抛光剂可能会与家具或木质地板产生化学反应，在表层留下痕迹，因此，我们建议勿将此设备直接放置于木材表面。

 为确保安全使用，水面与过滤器底部应保留最大180厘米的距离。

 注意：过滤器必须竖立使用。

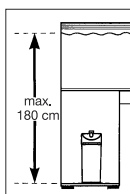

 在接触可能产生静电的零件时，请做好防静电预防措施。

 请勿用清洁剂清洗设备或零件，此设备不可使用清洁剂清洗。

 请勿将此产品按普通家居废品丢弃。应交回专业回收机构处理。

此产品符合各国的安规要求及准则，符合EC标准



外置过滤器2215/2217

功能

- A ① 泵头 ② 过滤桶 ③ 出水口接头 ④ 入水口接头
⑤ 过滤架 ⑥ 吸管 ⑦ 滤水头 ⑧ 吸盘夹
⑨ 出水弯管 ⑩ 出水管

请将过滤架定位，脚柱朝下。

B 过滤棉型号：用自来水冲洗所有过滤棉，依照图示将其放入滤材桶中：a. 6块粗蓝棉 b. 1块细白棉 c. 最上层为1块黑色活性炭棉。用活性炭棉有效吸附所有溶解新装过滤桶内的有害物质。使用两周后，应移出活性炭棉。

B1 过滤滤材型号：用自来水冲洗所有过滤滤材，依照图示的顺序放入滤材桶：a. EHEIM陶瓷环 b. 1块粗蓝棉 c. EHEIM石英球或EHEIM石英石 d. 1块细白棉 e. 最上层为1块黑色活性炭棉使用两周后，应移出活性炭棉。

安装

C 安装泵头，检查密封圈是否正确装配，扣上扣环。

D 将过滤器放置于水族缸下方——必须低于水面。

E/F 如图1或2所示安装出水管。安装入水管和滤水头（图A），用2个吸盘固定在水族缸壁上，连接过滤器，入水管连接至过滤器底部进水口，出水口连接泵头。

G 用水管夹固定软管。

投入使用

启动方式有三种:1) 使用专用启动球(编号;4003540) 2) 使用入水套装1（见G1，编号：4004300）3) 在出水端用口吸出空气连接出水管接头，出水弯管，喷射管。过滤桶注满水后连接电源，慢慢将滤层中的空气排出。此时泵头会产生轻微的噪音，这是正常的。当所有空气气泡排出后，用塞子封闭喷射管尾端。

重要事项：在移出过滤器清洗或更换滤材后，需注意以下事项：

- 1) 重新将过滤器连接水族缸时，过滤器内不可有水。
- 2) 必须将出水管和喷射管内的水排清，且将接头（如已合上）打开。
- 3) 串接完成后，可打开入水端（连接入水管）接头。水将流入过滤器，将喷射管中的空气完全排出，防止空气阻塞，确保最佳的过滤效果。

维修保养

H/I 取出泵头，打开泵头的锁定阀门，依照图示的顺序拆除零件。用螺丝刀取出压块。清洗全部零件，再依顺序装回泵头。

备注：

必须定期检查所有水管接头，确保正确配合。

注意：

叶轮与叶片及陶瓷轴的旋转必须顺畅无阻，才可保证泵头正常运转。

안전 지침



실내용으로만 사용. 수족관용.



물 속의 모든 전기 장비는 관리 및 유지보수 중에 반드시 전원이 분리 되어야 합니다. 필터를 열기 전에 반드시 전원에서 분리해 주세요.



이 장치의 연결선은 교체할 수 없습니다. 선이 손상되면 기기를 더 이상 사용해서는 안 됩니다. 전문점이나 에하임 서비스 센터로 문의하십시오.



이 기기는 신체적, 정신적 능력이 제한된 사람(아이 포함)이나 안전을 담당하는 사람의 감독을 받지 아니하거나 그 사람으로부터 장비 사용 방법에 대한 지시를 받지 않은, 경험이나 지식이 없는 사람을 위한 것이 아닙니다. 어린이가 기기를 가지고 놀지 않도록 관리해 주십시오.



20 cm  주의: 이 기기는 전자 및 기계적 장애나 손상을 일으킬 수 있는 자기장을 생성합니다. 이 기기는 또한 심장박동 조절기에 영향을 미칩니다. 안전을 위해 의료 장비 매뉴얼을 참고하십시오.



주의: 유지보수 작업은 높은 자력으로 인해 손가락이 다칠 수 있는 위험이 있습니다.



안전을 위해서, 전선을 따라 흐르는 물이 소켓에 침투되는 것을 방지하기 위해 연결 케이블로 드립 루프를 설치하는 것을 권장합니다. 다중 소켓 또는 외부 전원 공급 장치를 사용할 때는 여과기의 전원 연결부 위에 배치하세요.

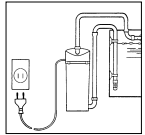

타이머를 처리할 때 다양한 바니시와 폴리시가 사용되기 때문에, 화학 반응의 결과로 기기의 발이 가구나 마루 바닥에 가시적인 흔적을 남길 수 있습니다. 따라서 이 장치를 보호되지 않은 나무 표면에 배치해서는 안 됩니다.



최적의 작동 안전성을 위해서 물 표면과 필터 바닥 사이의 거리가 최대 **180cm** 이어야 합니다.



주의: 여과기는 항상 수직으로 작동해야 합니다.



정전기를 방출할 수 있는 부품을 취급할 때 필요한 예방 조치를 취하십시오.



설거지 물에 여과기나 부품을 세척하지 마십시오. 설거지 물에 견딜 수 없습니다.



이 제품을 일반 가정용 폐기물로 처리하지 마십시오. 지역 폐품 처리장에 버리십시오.

이 제품은 국가별 규정과 지침에 따라 인증을 받았고 EC 표준을 따릅니다.

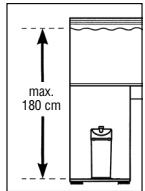

2215 / 2217 외부 여과기

기능

A ① 펌프헤드 ② 여과통 ③ 출수호스연결부 ④ 입수호스연결부 ⑤ 라티스망 ⑥ 입수관 ⑦ 입수망 ⑧ 부착고무와클립 ⑨ 출수관 ⑩ 스프레이바
라티스 망을 발을 아래로 하여 위치시키십시오.

B 여과 패드로 채워진 모델: 흐르는 물에 여과패드를 세척하고 도면에 따라 여과재 용기에 채워 넣습니다: ① 거친 질감의 파란색 패드 6개 ② 미세한 재질의 흰색 패드 1개 그리고 최상단의 ③ 검은색의 카본 필터 1개.

카본 필터는 새로 설치한 후 가능한 용존 유해물질을 흡착합니다. 약 2주 후에, 카본 필터를 제거해야 합니다.

- B1** 여과재가 포함된 모델 : 흐르는 물에 여과재를 세척하고 다음 순서에 따라 여과재 용기에 채워 넣습니다(도면): ㉠에하임 메크, ㉡거친 질감의 파란색 패드 1개, ㉢에하임 섭스트라트프로나 섭스트라트, ㉣미세한 재질의 흰색 패드 1개 그리고 최상단의 ㉤검은색의 카본 필터 1개.

2주 후에, 카본 필터를 제거해야 합니다.

설치

- C** 펌프 헤드를 결합하고 올바른 장착을 위해 O-링을 확인합니다. 클립을 닫습니다.
- D** 수조 아래에 여과기를 놓습니다-수위 아래에 있어야 합니다.
- E/F** 출수관을 ❶ 이나 ❷ 처럼 위치시킵니다. 입수관과 입수망을 결합하고(그림 A) 2개의 부착고무로 수조의 측면에 부착한 후 호스 연결부를 여과기에 장착합니다: 하단의 입수 측면, 상단의 출수 측면.
- G** 호스를 클램핑너트로 조여줍니다.

작동

- H** 3가지의 준비 방법이 있습니다. 1)벌브(4003540)를 사용하는 방법, 2)범용 설치 키트 1 (H1참조), 3)출수 호스를 빨아들이는 방법.

여과기에 물이 차오르면 출수 부분의 호스를 출수격쇠와 연결하세요. 펌프는 여과기에 물이 차있을 때 쉼을 가지며, 안에 차있는 공기가 빠지는 적은 시간 동안 소음이 발생할수 있습니다(정상). 모든 공기방울이 사라지면 스프레이바에 플러그를 연결하세요.

중요: 여과재를 세척하거나 변경할 때, 여과기를 수조에서 제거할 때에는 다음을 참고하세요.

- 1) 여과기를 수조에 재 연결할 때에는 내부에 물이 없어야 합니다.
- 2) 출수구의 호스는 물이 없어야하고 탭은 열려 있어야 합니다.
- 3) 연결후에 입수구의 탭을 열 수 있습니다. 물이 들어가게 되면서 속에 담겨있던 공기를 출수관으로 나가게 하여 모든 준비를 마치게 됩니다.

유지 관리

- I** 메인 플러그를 뺍습니다. 잠긴 펌프헤드를 풀고 도면대로 펌프 파트를 제거합니다. 스크류 드라이버로 쿨링 채널 삽입물(그림 I)을 들어 올리고, 모든 부품을 청소한 다음 다시 조립합니다.

참고:

모든 호스 연결은 올바른 결합을 위해 정기적으로 점검하여야 합니다.

주의:

임펠라 날개는 임펠라에서 자유롭게 회전하여야하고 세라믹 샤프트에서 자유롭게 회전해야 펌프가 문제없이 돌아갑니다.

필터	필터 스폰지 2x	필터 양털 3x	탄소 양털 3x	MECH	SUBSTRAT _{pro}
2215	2616151	2616155	2628150	2507051 (1 l) 2507751 (5 l)	2510051 (1 l) 2510101 (2 l)
2217	2616171	2616175	2628170		2510751 (5 l)

EHEIM <i>classic 350</i> (Typ 2215) <i>classic 600</i> (Typ 2217)	230 V / 50 Hz 240 V / 50 Hz		120 V / 60 Hz 220 V / 60 Hz	
	2215	2217	2215	2217
Für Aquarien bis For aquariums up to Pour aquariums jusqu'à Voor aquaria tot För akvarier upp till Per acquari fino a	350 l	600 l	350 l	600 l
	77 Imp. gal.	132 Imp. gal.	92 U.S. gal.	159 U.S. gal.
Pumpenleistung Pump output Débit de la pompe Pompcapaciteit Pumpkapacitet Potenza della pompa	620 l/h	1000 l/h	620 l/h	1000 l/h
	136 Imp. gal./h	220 Imp. gal./h	164 U.S. gal./h	264 U.S. gal./h
Förderhöhe H max m Delivery head m wat. col. Hauteur de réf. m col. d'eau Opvoerhoogte m / wk Lyfthöjd m / vst Prevalenza mt. acqua	1,80	2,30	1,80	2,30
	5 ft. / 10 in.	7 ft. / 6 in.	5 ft. / 10 in.	7 ft. / 6 in.
Filtervolumen Filter volume Volume de la cuve Filtervolumen Filtervolym Volume filtro	4 l	6 l	4 l	6 l
Leistungsaufnahme W Power consumption W Consomm. de courant W Stroomverbruik W Effekt W Assorbimento W	15	20	15	20
Abmessungen Dimensions Dimensions Afmetingen Måttuppgifter Dimensioni	ø 185 x 370 mm	ø 205 x 400 mm	ø 185 x 370 mm	ø 205 x 400 mm
	ø 7.3 x 14.6 in.	ø 8.1 x 15.7 in.	ø 7.3 x 14.6 in.	ø 8.1 x 15.7 in.
Aufstellhöhe Installation height Hauteur de mise en place Opstelhoogte Höjdvstånd Altezza dell'installazione	max. 180 cm max. 5 ft./10 inches			

Vervielfältigungen oder Kopien – auch auszugsweise –
nur mit ausdrücklicher Genehmigung des Herstellers.

Reproduction or copying – even parts thereof –
only with the express permission of the producer.

Les reproductions, copies et utilisations de nos logos et
matériels et produits dérivés sont interdits à l'exploitation,
de toute nature, et sont soumises au préalable, par écrit,
au consentement et à l'approbation du fabricant.



EHEIM GmbH & Co. KG
Plochinger Str. 54
73779 Deizisau
Germany
Tel. +49 7153/70 02-01
Fax +49 7153/70 02-174

www.eheim.com